



## Quintessence redondo – El sistema eficiente para un elevado confort visual

### **Grandes interdistancias de luminarias, elevada uniformidad y excelente confort visual**

Quintessence marca la pauta en cuanto al confort visual, la eficiencia y la calidad de la luz de las luminarias empotrables en el techo. Esta familia de productos ofrece downlights, bañadores de pared con lente y proyectores orientables. Los downlights y bañadores de pared con lente Quintessence se caracterizan por su buen apantallamiento y por la gran uniformidad de la iluminación. En especial, el ángulo de irradiación de 90° y un cut-off de 40° posibilitan grandes

interdistancias entre las luminarias para obtener una iluminación general eficiente.

## Quintessence redondo Luminarias empotrables en el techo

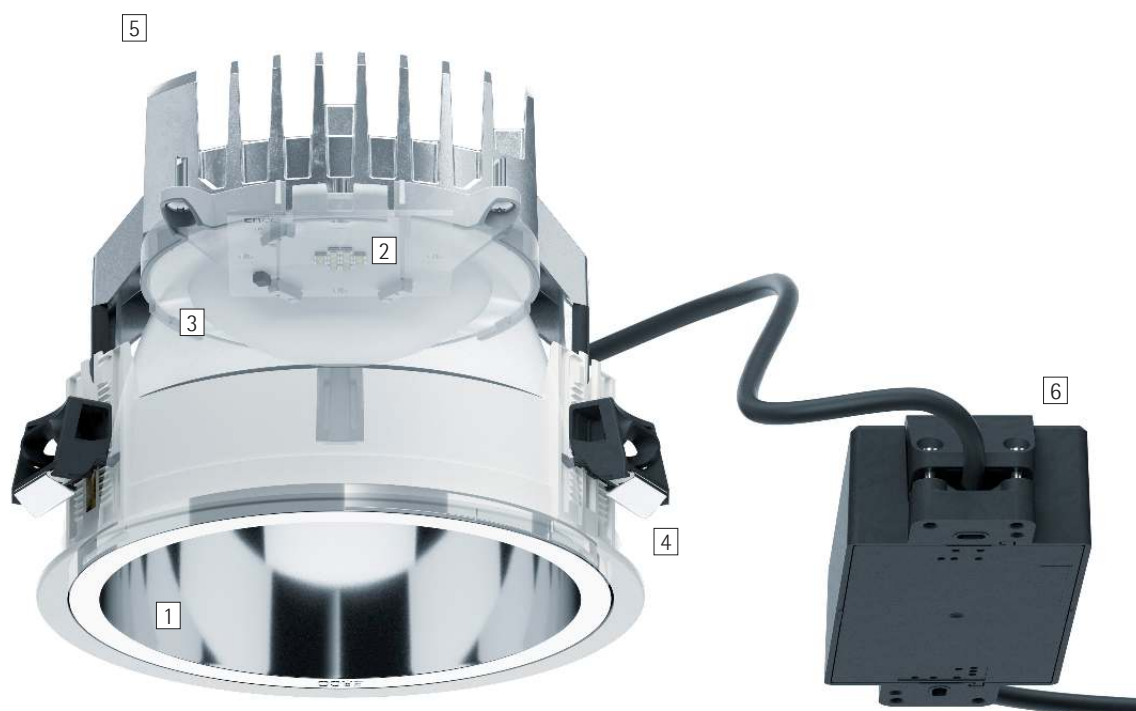

### Estructura y propiedades

Las propiedades aquí descritas son típicas de los artículos de esta familia de productos. Los artículos especiales pueden presentar propiedades distintas. En nuestro sitio web encontrará una descripción detallada de las propiedades de artículos concretos.

#### 1 Reflector Darklight de ERCO

- Downlight: ángulo de apantallamiento 40°
- Material sintético, metalizado al vapor, brillante

o bien

#### Reflector bañador de pared

- Ángulo de apantallamiento 80°
- Material sintético, metalizado al vapor, brillante

#### 2 Módulo LED ERCO

- High power LEDs: blanco cálido (2700K o 3000K) o blanco neutro (3500K o 4000K)
- Proyector orientable con óptica colimadora de polímero óptico

#### 3 Difusor o lente

- De polímero óptico
- Lente difusora wide flood, extra wide flood o sistema de lentes wallwash
- Proyector orientable con lente Spherolit narrow spot, spot o flood

#### 4 Aro empotrable

- Detalle de montaje superpuesto
- Fijación para espesores de techo de 1-25mm (tamaño 3-4) o de 1-30mm (tamaño 5-7)
- Material sintético, blanco
- Para un montaje empotrado a ras de techo: pedir el aro empotrable por separado, fijación para grosores de techo 12,5-25mm

#### 5 Cuerpo

- Fundición de aluminio, ejecutado como cuerpo de refrigeración
- Girable 360°
- Aro de sujeción: material sintético, negro
- Fijación de la dirección de proyección
- Proyector orientable: inclinable 0°-30°. Ángulos de giro y de inclinación fijas

#### 6 Equipo auxiliar

- Conmutable, regulable por fase, DALI regulable o Casambi Bluetooth
- Ejecución regulable por fase: Posibilidad de regulación con reguladores externos (control de fase descendente)

#### Variantes bajo demanda

- Reflector: lacado en dorado mate, plateado mate o champán mate
  - Conexión: clavija de 3 o 5 polos con cable de conexión (Wago o Wieland)
  - Aro empotrable: 10.000 colores adicionales
- Diríjase a su asesor de ERCO.



Diseño y aplicación:  
[www.erco.com/quintessence-round](http://www.erco.com/quintessence-round)

## Quintessence redondo Luminarias empotrables en el techo



**Confort visual muy elevado**  
El reflector Darklight aúna el máximo confort visual con un rendimiento óptimo.



### Indicadas para puestos de trabajo de oficina

ERCO desarrolla luminarias bajo la premisa de un buen apantallamiento y un alto grado de confort visual. Los valores UGR se utilizan para dar soporte a una iluminación estrictamente orientada a la normativa. Sin embargo, especialmente en el caso de los downlights, la iluminación no debería basarse en valores globales, sino en la disposición concreta de las luminarias en el espacio.



### Posibilidad de empotramiento superpuesto o enrasado

Todas las luminarias empotrables disponen por defecto de detalles de montaje superpuesto. Los aros empotrables enrasados están disponibles como accesorio.

#### Características especiales



Máximo confort visual



Para la iluminación de puestos de trabajo en oficinas a partir de UGR 18.9



Posibilidad de empotramiento enrasado o superpuesto



High power LEDs de ERCO



Tecnología Spherolit eficiente



Cut-off 40°/80°



Diversas distribuciones luminosas



Diversos colores de luz



Excelente gestión térmica



CEM optimizada



Diversos tamaños



Enclavable



Montaje sin herramientas



Conmutable



Regulable por fase



Regulable mediante DALI



Casambi Bluetooth

## Quintessence redondo Luminarias empotrables en el techo – Disposición de luminarias

### Downlights

Wide flood, Extra wide flood

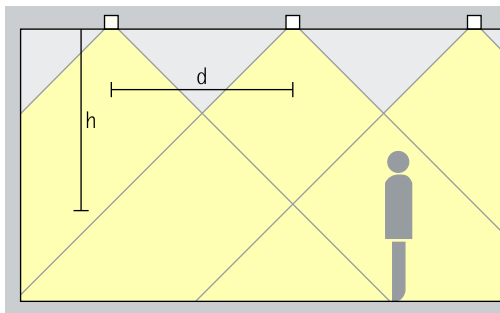

### Iluminación básica

Para lograr una iluminación general uniforme con un alto grado de confort visual, como interdistancia de luminarias (d) aproximada entre dos downlights Quintessence se puede aplicar 1,5 veces la altura (h) de la luminaria sobre la superficie de destino.

Disposición:  $d \leq 1,5 \times h$

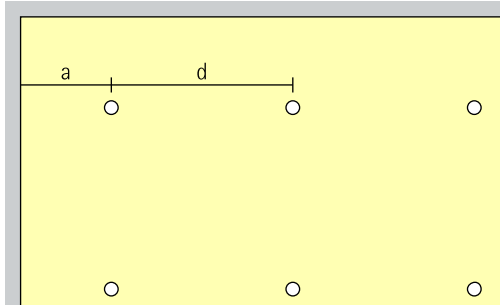

La distancia a la pared debería equivaler a la mitad de la interdistancia de luminarias.

Disposición:  $a = d / 2$

### Bañadores de pared con lente

Wallwash

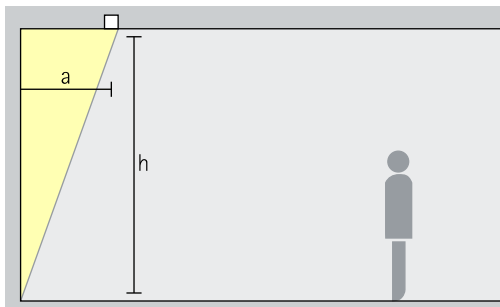

### Bañado de pared

Para una iluminación vertical uniforme, la distancia a la pared (a) de los bañadores de pared con lente Quintessence debería ser de aproximadamente un tercio de la altura del techo (h).

Disposición:  $a = 1/3 \times h$

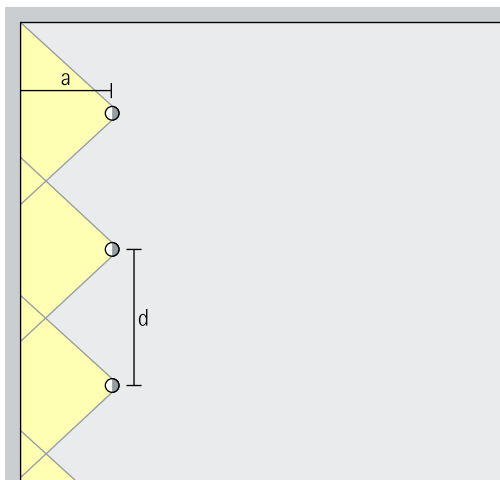

Para lograr una buena uniformidad longitudinal, la interdistancia de luminarias (d) de los bañadores de pared con lente Quintessence puede equivaler a hasta 1,3 veces la distancia a la pared (a).

Disposición:  $d \leq 1,3 \times a$

En las tablas de bañadores de pared en el catálogo y en las hojas de datos de los artículos puede consultar las correspondientes distancias a la pared e interdistancias de luminarias óptimas de cada artículo.

### Proyectores orientables

Narrow spot, Spot, Flood

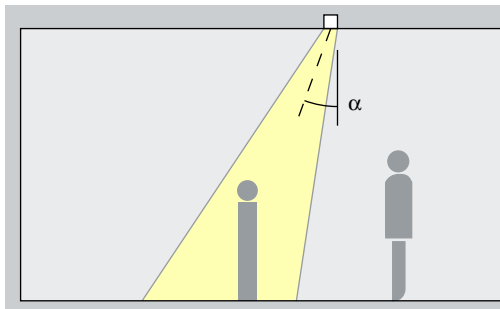

### Acentuación

Los proyectores orientables Quintessence permiten acentuar de manera expresiva obras de arte, productos y detalles arquitectónicos. Para ello resulta ideal un ángulo de inclinación ( $\alpha$ ) de aprox. 30°. De este modo se modela el objeto sin distorsionar el efecto mediante una proyección de sombras excesiva. Además permite evitar la proyección de sombras por el propio observador.

Disposición:  $\alpha = 30^\circ$

Universidad de  
Macquarie, Nueva  
Gales del Sur.  
Diseño de ilumi-  
nación: Jadedcross  
Lighting, Sidney.  
Fotografía: Jackie  
Chan, Sidney.



# Quintessence redondo Luminarias empotrables en el techo

Tamaño

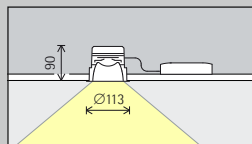

Tamaño 3

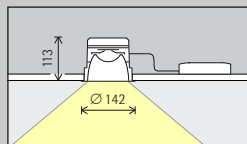

Tamaño 4

Módulo LED  
Valor máximo  
con 4000K, CRI 82

12W/1650lm	2W/275lm (Narrow spot)
------------	------------------------

18W/2475lm	3W/410lm (Narrow spot)
------------	------------------------

Color de luz

	2700K CRI 92		3500K CRI 92
	3000K CRI 92		4000K CRI 82
	3000K CRI 97		4000K CRI 92

	2700K CRI 92		3500K CRI 92
	3000K CRI 92		4000K CRI 82
	3000K CRI 97		4000K CRI 92

Distribución luminosa

Downlights	Proyectores orientables
Wide flood	Narrow spot
Extra wide flood	Spot
Bañadores de pared con lente	Flood
Wallwash	

Downlights	Proyectores orientables
Wide flood	Narrow spot
Extra wide flood	Spot
Bañadores de pared con lente	Flood
Wallwash	

Control

	Conmutable		DALI
	Regulable por fase		Casambi Bluetooth

	Conmutable		DALI
	Regulable por fase		Casambi Bluetooth

Accesorios

	Cuerpo empotrable en hormigón		Molde		Juego de compensación
	Aro empotrable		Cassette para techos de paneles		Aro de recubrimiento

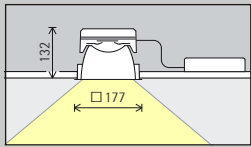

Tamaño 5

24W/3300lm	6W/825lm (Narrow spot)
------------	------------------------

	2700K CRI 92		3500K CRI 92
	3000K CRI 92		4000K CRI 82
	3000K CRI 97		4000K CRI 92

Downlights		Proyectores orientables	
	Wide flood		Narrow spot
	Extra wide flood		Spot
	Bañadores de pared con lente		Flood
	Wallwash		

	Conmutable		DALI
	Regulable por fase		Casambi Bluetooth

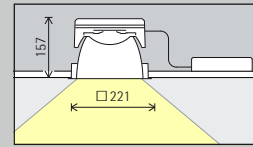

Tamaño 7

32W/4400lm	8W/1100lm (Narrow spot)
------------	-------------------------

	2700K CRI 92		3500K CRI 92
	3000K CRI 92		4000K CRI 82
	3000K CRI 97		4000K CRI 92

Downlights		Proyectores orientables	
	Wide flood		Narrow spot
	Extra wide flood		Spot
	Bañadores de pared con lente		Flood
	Wallwash		

	Conmutable		DALI
	Regulable por fase		Casambi Bluetooth

\* disponible a petición

Número de artículo y datos de planificación:  
[www.erco.com/014091](http://www.erco.com/014091)

Diseño y aplicación:  
[www.erco.com/quintessence-round](http://www.erco.com/quintessence-round)





