



Compar linear – Leistungsträger für lineare Ästhetik

Differenziertes Licht aus der Decke mit innovativem Erscheinungsbild

Compar schafft kreativen Freiraum für Architekten, Licht- und Elektroplaner: Mit dem innovativen Deckeneinbauleuchten-Programm erweitert ERCO das Spektrum von runden und quadratischen Deckeneinbauleuchten um eine prägnante lineare Gehäuseform. Die schmalen Leuchten – erhältlich ab einer Breite von 52mm – setzen Akzente im Deckenbild und dienen zugleich als hoch effiziente Lichtwerkzeuge mit viel Sehkomfort. Die Vielfalt der Lichtverteilungen für eine

differenzierte Allgemein- und Bürobeleuchtung überzeugt in jeder hochwertigen Architekturumgebung. Compar stellt eine attraktive Alternative zur Beleuchtung mit konventionellen Langfeldleuchten dar. So lassen sich mit Compar individuelle, deckenintegrierte Lichtkonzepte in Verwaltungen, Restaurants, Kultur- und Bürobauten realisieren.

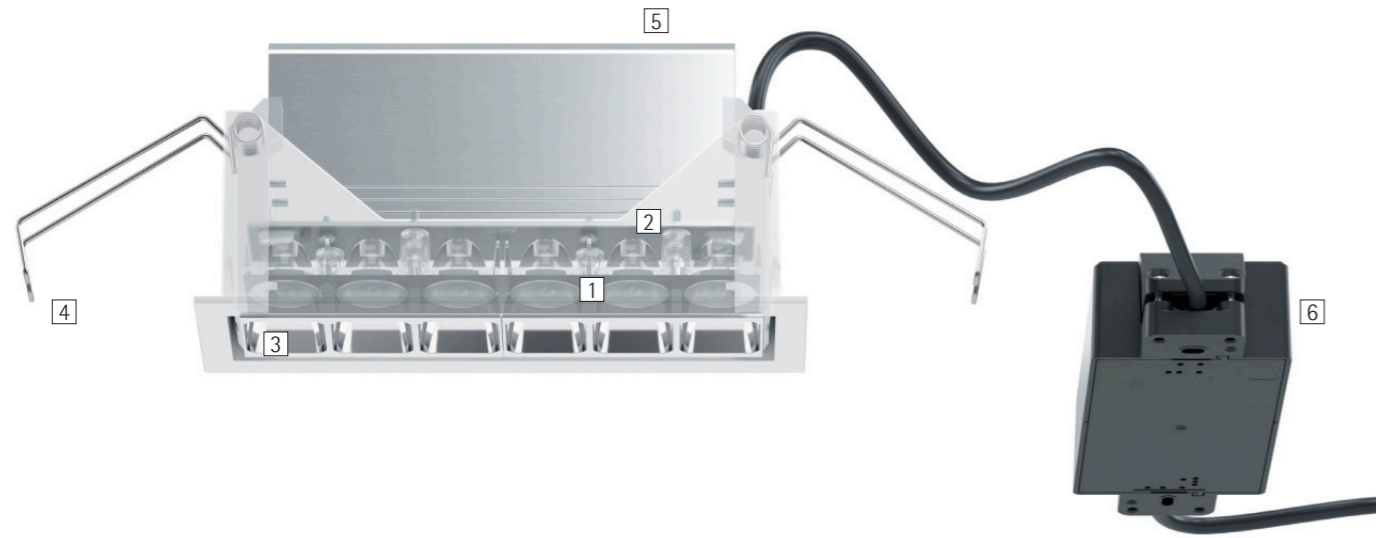

Aufbau und Eigenschaften

Die hier beschriebenen Eigenschaften sind typisch für Artikel dieser Produktfamilie. Spezielle Artikel können abweichende Eigenschaften aufweisen. Eine umfassende Beschreibung der Eigenschaften einzelner Artikel steht auf unserer Website bereit.

1 ERCO Linsensystem

- aus optischem Polymer
- Lichtverteilungen: Spot, Flood, Wide flood, Extra wide flood, Oval wide flood oder Oval flood

oder

Reflektor (Linsenwandfluter)

- Kunststoff, silber bedampft, hochglänzend
- Softeclinsse

2 ERCO LED-Modul

- High-power LEDs: Warmweiß (2700K oder 3000K) oder Neutralweiß (3500K oder 4000K)

3 Abblendraster

- Kunststoff, schwarz lackiert oder aluminiumbedampft, silber, hochglänzend
- Downlight: Abblendwinkel 30°
- Wandfluter: Abschirmwinkel 70°

4 Einbaurahmen

- Überdeckendes Einbaudetail
- Befestigung für Deckenstärken bis max. 40mm
- Kunststoff, weiß
- Für deckenbündigen Einbau: Einbaurahmen separat bestellen, Befestigung für Deckenstärken 12,5-25mm

5 Gehäuse

- Aluminiumprofil, als Kühlkörper ausgebildet

6 Betriebsgerät

- Schaltbar, phasendimmbare, DALI dimmbar oder Casambi Bluetooth
- Phasendimmbare Ausführung: Dimmen mit externen Dimmern (Phasenabschnitt) möglich

Varianten auf Anfrage

- Abblendraster: gold matt, silber matt oder champagner matt lackiert
 - Anschluss: 3- oder 5poliger Stecker mit Anschlussleitung (Wago oder Wieland)
 - Einbaurahmen: 10.000 weitere Farben
 - Deckenkanalsystem
- Bitte wenden Sie sich an Ihren ERCO Berater.



Design und Anwendung:
www.erco.com/compar-linear

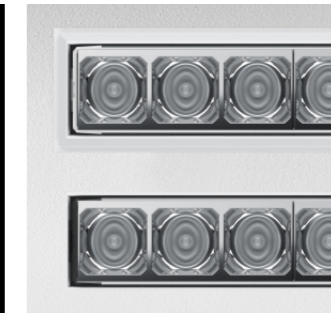
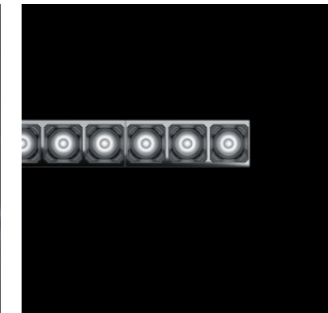

Für Büroarbeitsplätze geeignet
ERCO entwickelt Leuchten unter der Prämisse guter Abblendung und hohen Sehkomforts. Als Hilfestellung für eine rein normorientierte Beleuchtung können UGR-Werte herangezogen werden. Dies sollte jedoch speziell bei Downlights nicht anhand von Pauschalwerten, sondern entsprechend der individuellen Anordnung der Leuchten im Raum erfolgen.

Abblendraster für optimalen Sehkomfort

Ein Abblendraster begrenzt den Einblick in die Leuchte und ermöglicht so auch bei einem Ausstrahlungswinkel von 90° hohen Sehkomfort. Ein Abblendraster, wahlweise in schwarz oder silber, ermöglicht es, die Leuchte auf die Materialität und Farbe der Decke abzustimmen

Überdeckender oder bündiger Einbau möglich

Compar Einbauleuchten werden mit überdeckendem Einbaudetail geliefert. Bündige Einbaudetails sind als Zubehörartikel erhältlich und erleichtern so die Baustellenlogistik.



Geringe Einbautiefe

Bei kompakten Einbausituationen ist jeder Millimeter bei der Einbautiefe einer Leuchte entscheidend. Daher entwickelt ERCO speziell Leuchten für eine geringe Einbautiefe, die auch bei sehr beengten Installationsbedingungen eine sehr gute Lichtqualität gewährleisten.

Besondere Merkmale



Sehr hoher Sehkomfort



Für Büroarbeitsplatzbeleuchtung ab UGR 13.4



Bündiger oder überdeckender Einbau möglich



Geringe Einbautiefe



ERCO High-power LEDs



Effizientes Linsensystem



Cut-off 30°/70°



Verschiedene Lichtfarben



Hervorragendes Wärmemanagement



EMV optimiert



Verschiedene Baugrößen



Werkzeuglose Montage



Schaltbar



Phasendimmbare



DALI dimmbar



Casambi Bluetooth

Compar linear Deckeneinbauleuchten – Leuchtenanordnung

Downlights
Spot, Flood, Wide flood, Extra wide flood

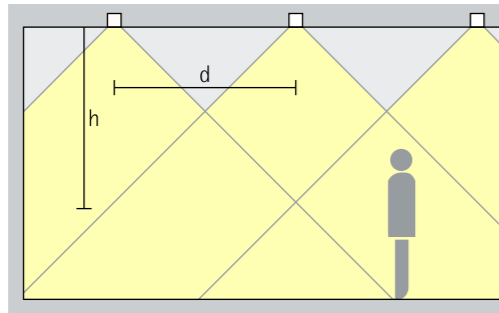

Grundbeleuchtung
Für eine gleichmäßige Allgemeinbeleuchtung kann als überschlägiger Leuchtenabstand (d) zwischen zwei Compar Downlights die bis zu 1,5-fache Höhe (h) der Leuchte über der Nutzfläche verwendet werden.

Anordnung: $d \leq 1,5 \times h$

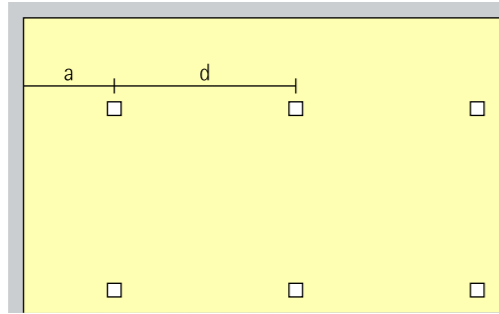

Als Wandabstand bietet sich die Hälfte des Leuchtenabstands an.

Anordnung: $a = d / 2$

Downlights oval wide flood
Oval wide flood

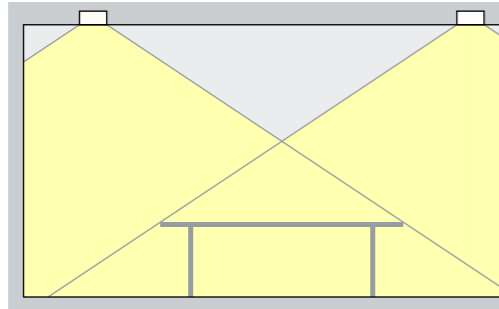

Grundbeleuchtung
Für eine hohe Gleichmäßigkeit und gute Gesichtserkennung bei der Beleuchtung von Büroarbeitsplätzen kann der Leuchtenabstand von Compar Downlights mit oval wide flood Lichtverteilung (d) die bis zu 1,5-fache der Höhe (h) der Leuchte über der Arbeitsfläche betragen.

Anordnung: $d \leq 1,5 \times h$

Downlights oval flood
Oval flood

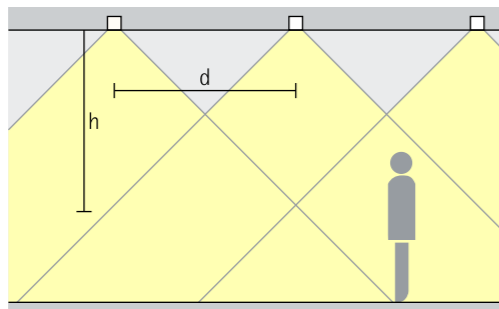

Lineare Beleuchtung
Bei linearer Anordnung kann für eine gleichmäßige Beleuchtung als überschlägiger Leuchtenabstand (d) zwischen zwei Compar Downlights die bis zu 1,5-fache Höhe (h) der Leuchte über der Nutzfläche verwendet werden.

Anordnung: $d \leq 1,5 \times h$

Anwendungsbereich: Flure und Korridore sowie über Tischen.

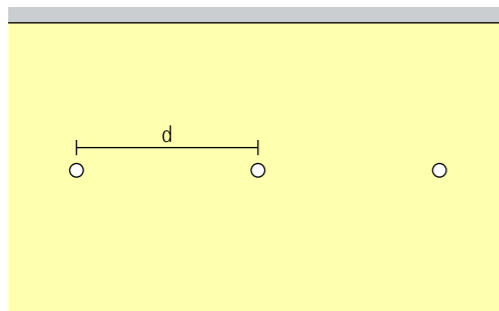

Compar linear Deckeneinbauleuchten – Leuchtenanordnung

Linsenwandfluter

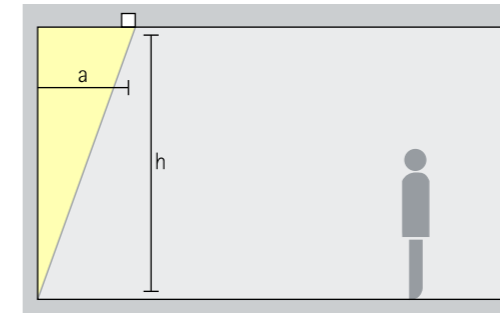

Wandflutung
Für eine gleichmäßige vertikale Beleuchtung sollte der Wandabstand (a) von Compar Linsenwandflutern etwa ein Drittel der Raumhöhe (h) betragen.

Anordnung: $a = 1/3 \times h$

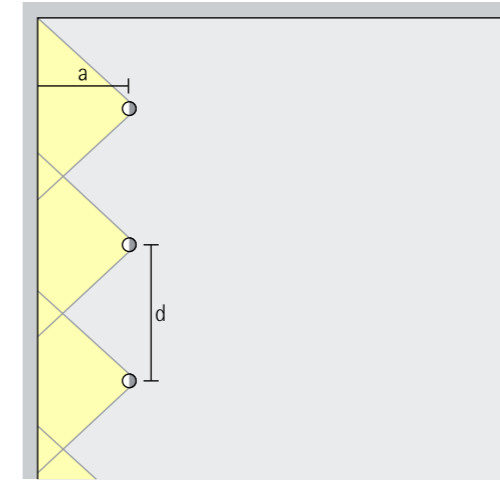

Für eine gute Längsgleichmäßigkeit kann der Leuchtenabstand (d) von Compar Linsenwandflutern das bis zu 1,3-fache des Wandabstandes (a) betragen.

Anordnung: $d \leq 1,3 \times a$

Den Wandflutertabellen im Katalog und den Artikeldatenblättern können Sie die jeweiligen optimalen Wand- und Leuchtenabstände einzelner Artikel entnehmen.

175 Eagle Street, Brisbane. Architektur: Cox Architecture, Brisbane. Lichtplanung: Cox Architecture, Brisbane. Fotografie: Jackie Chan, Sydney.



Compar linear Deckeneinbauleuchten

Baugröße

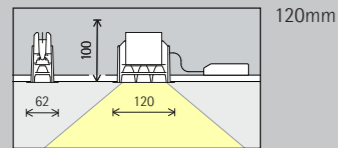

120mm

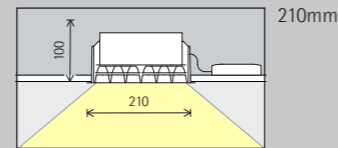

210mm

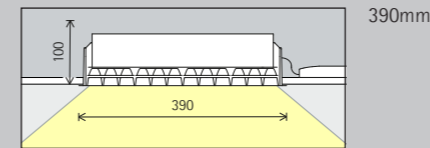

390mm

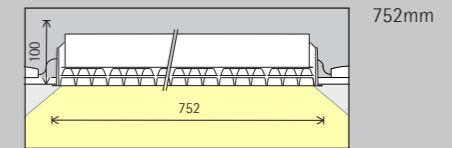

752mm

LED-Modul
Maximalwert
bei 4000K Ra 82

6W/825lm
10W/1230lm

12W/1650lm
19W/2460lm

24W/3300lm
38W/4920lm

48W/6600lm
76W/9840lm

Lichtfarbe

	2700K Ra 92		3500K Ra 92
	3000K Ra 92		4000K Ra 82
	3000K Ra 97		4000K Ra 92

	2700K Ra 92		3500K Ra 92
	3000K Ra 92		4000K Ra 82
	3000K Ra 97		4000K Ra 92

	2700K Ra 92		3500K Ra 92
	3000K Ra 92		4000K Ra 82
	3000K Ra 97		4000K Ra 92

	2700K Ra 92		3500K Ra 92
	3000K Ra 92		4000K Ra 82
	3000K Ra 97		4000K Ra 92

Lichtverteilung

Downlights	Downlights oval wide flood
Spot	Oval wide flood
Flood	Downlights oval flood
Wide flood	Oval flood
Extra wide flood	Linsenwandfluter
	Wallwash

Downlights	Downlights oval wide flood
Spot	Oval wide flood
Flood	Downlights oval flood
Wide flood	Oval flood
Extra wide flood	Linsenwandfluter
	Wallwash

Downlights	Downlights oval wide flood
Spot	Oval wide flood
Flood	Downlights oval flood
Wide flood	Oval flood
Extra wide flood	Linsenwandfluter
	Wallwash

Downlights	Downlights oval flood
Spot	Oval flood
Flood	Downlights oval wide flood
Wide flood	Oval wide flood
Extra wide flood	

Steuerung

Schaltbar	DALI
Phasendimmbar	Casambi Bluetooth

Schaltbar	DALI
Phasendimmbar	Casambi Bluetooth

Schaltbar	DALI
Phasendimmbar	Casambi Bluetooth

Schaltbar	DALI
Phasendimmbar	

Farbe
(Abblenderaster)

	Silber
	Schwarz

	Silber
	Schwarz

	Silber
	Schwarz

	Silber
	Schwarz

Zubehör

	Einbaurahmen		Aufhängung für Betriebsgerät
	Montagerahmen für Deckenkanäle		

* auf Anfrage erhältlich

Artikelnummern und Planungsdaten:
www.erco.com/016057

Design und Anwendung:
www.erco.com/compar-linear

