



Quadra – Effizient und architektonisch

Das Werkzeug für besondere Beleuchtung. Quadra unterstützt die Architektur

Architektur muss bewegen – Quadra ist das Werkzeug. Dieses Downlight stellt durch die schlichte Eleganz und neuartige, hocheffiziente Lichttechnik das perfekte Werkzeug für den Planer dar. Durch die besonders geringe Einbautiefe und guten Sehkomfort ist Quadra die Leuchte für Verwaltungen und Büros, aber auch für Verkaufsräume sowie den Wohnbereich. Die Lichtverteilungen extra wide flood und oval flood ermöglichen dabei den umfassenden Einsatz

in der effizienten Allgemeinbeleuchtung – auch für Bauen im Bestand. Zudem ermöglicht Quadra durch ihre geometrische Form die Wandflutung mit größeren Achsabständen und ohne störendes Licht zum Raum hin – bei gleichzeitig hoher Leuchteneffizienz.

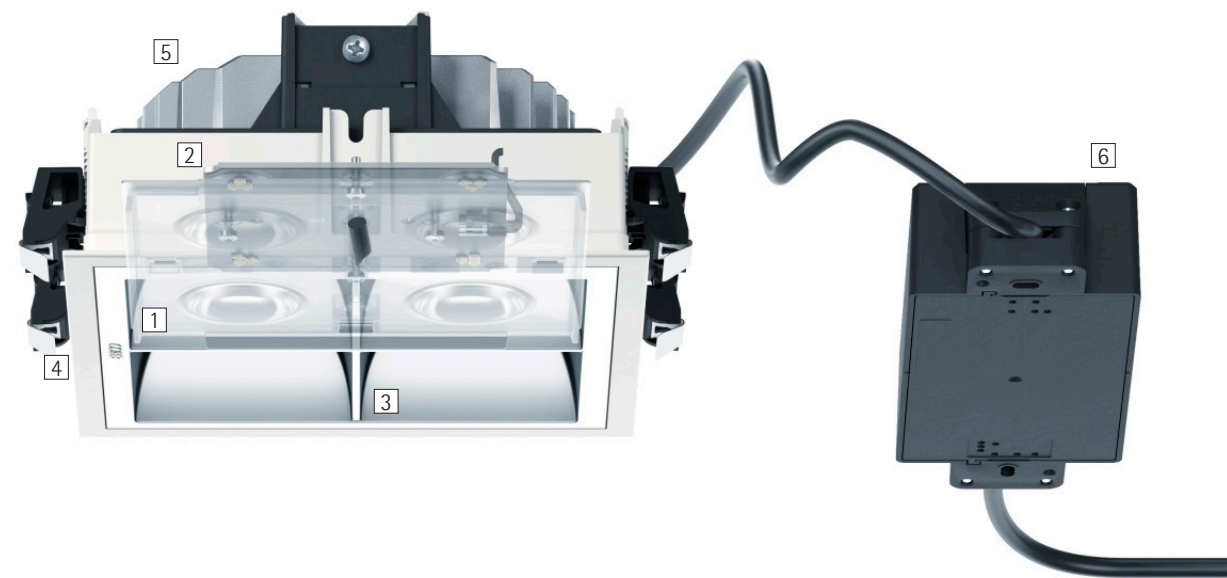

Aufbau und Eigenschaften

Die hier beschriebenen Eigenschaften sind typisch für Artikel dieser Produktfamilie. Spezielle Artikel können abweichende Eigenschaften aufweisen. Eine umfassende Beschreibung der Eigenschaften einzelner Artikel steht auf unserer Website bereit.

1 ERCO Linsensystem

- aus optischem Polymer
- Lichtverteilungen: Extra wide flood, Oval flood, Wallwash oder Double wallwash

2 ERCO LED-Modul

- High-power LEDs: Warmweiß (2700K oder 3000K) oder Neutralweiß (3500K oder 4000K)

3 Blendschutzrahmen mit Kreuzraster

- Optischer Cut-off 30°
- Kunststoff, aluminiumbedampft, silber, strukturiert

oder

Wandfluterreflektor

- Optischer Cut-off 40°
- Metall, aluminiumbedampft, silber, strukturiert, mit unterseitigem Diffusor

4 Einbaurahmen

- Überdeckendes Einbaudetail
- Befestigung für Deckenstärken 1-30mm
- Kunststoff, weiß
- Für deckenbündigen Einbau: Einbaurahmen separat bestellen, Befestigung für Deckenstärken 12,5-25mm

5 Gehäuse

- Aluminiumguss, als Kühlkörper ausgebildet

6 Betriebsgerät

- Schaltbar, phasendimmbar, DALI dimmbar oder Casambi Bluetooth
- Phasendimmbare Ausführung: Dimmen mit externen Dimmern (Phasenabschnitt) möglich

Varianten auf Anfrage

- Blendschutzrahmen mit Kreuzraster: gold matt, silber matt oder champagner matt lackiert
 - Anschluss: 3- oder 5poliger Stecker mit Anschlussleitung (Wago oder Wieland)
 - Einbaurahmen: 10.000 weitere Farben
 - Deckenkanalsystem
- Bitte wenden Sie sich an Ihren ERCO Berater.



Design und Anwendung:
www.erco.com/quadra

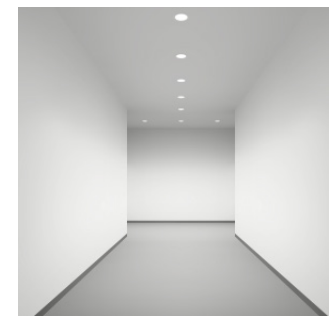

Doppelwandfluter

Die spezielle Lichtverteilung der Doppelwandfluter beleuchtet die gegenüberliegenden Wände von Fluren auf effiziente Weise. Die diffuse Reflexion des Lichts auf den Wänden hellt den Boden und die Decke mit auf.



Für Büroarbeitsplätze geeignet

ERCO entwickelt Leuchten unter der Prämisse guter Abblendung und hohen Sehkomforts. Als Hilfestellung für eine rein normorientierte Beleuchtung können UGR-Werte herangezogen werden. Dies sollte jedoch speziell bei Downlights nicht anhand von Pauschalwerten, sondern entsprechend der individuellen Anordnung der Leuchten im Raum erfolgen.



Überdeckender oder bündiger Einbau möglich

Standardmäßig haben alle Einbauleuchten überdeckende Einbaudetails. Bündige Einbaurahmen sind als Zubehörartikel erhältlich.



Geringe Einbautiefe

Bei kompakten Einbausituationen ist jeder Millimeter bei der Einbautiefe einer Leuchte entscheidend. Daher entwickelt ERCO speziell Leuchten für eine geringe Einbautiefe, die auch bei sehr beengten Installationsbedingungen eine sehr gute Lichtqualität gewährleisten.

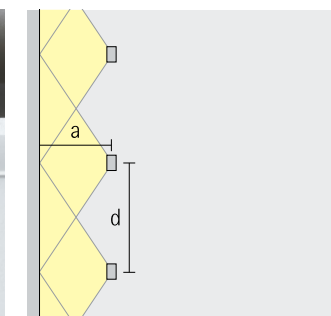

Große Leuchtenabstände bei Wandflutung

Die leistungsfähige Lichttechnik von ERCO ermöglicht bei bestimmten Leuchten überdurchschnittliche Leuchtenabstände mit bis zu dem 1,5-fachen Wandabstand.

Besondere Merkmale

- UGR Für Büroarbeitsplatzbeleuchtung ab UGR 11.1
- Doppelwandfluter
- Bündiger oder überdeckender Einbau möglich
- Geringe Einbautiefe
- Große Leuchtenabstände bei Wandflutung

- ERCO High-power LEDs
- Effizientes Linsensystem
- Optischer Cut-off 30°/40°
- Verschiedene Lichtfarben

- Hervorragendes Wärmemanagement
- EMV optimiert
- Verschiedene Baugrößen
- Werkzeuglose Montage

- Schaltbar
- Phasendimmbar
- DALI dimmbar
- Casambi Bluetooth

Quadra Deckeneinbauleuchten – Leuchtenanordnung

Downlights Extra wide flood

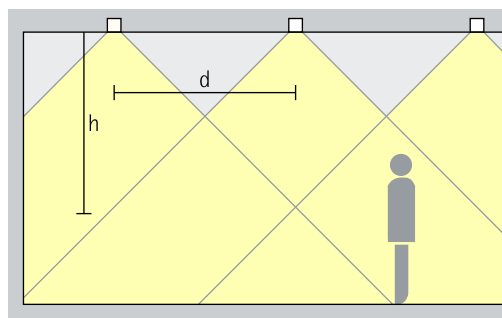

Grundbeleuchtung

Für eine gleichmäßige Allgemeinbeleuchtung kann als überschlägiger Leuchtenabstand (d) zwischen zwei Quadra Downlights die bis zu 1,5-fache Höhe (h) der Leuchte über der Nutzfläche verwendet werden.

Anordnung: $d \leq 1,5 \times h$

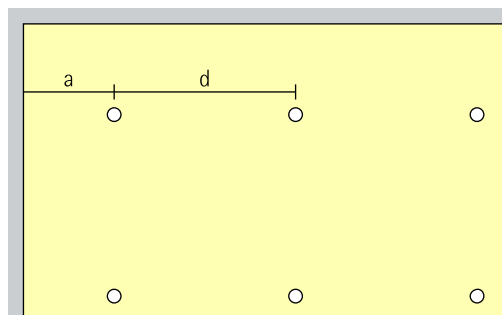

Als Wandabstand bietet sich die Hälfte des Leuchtenabstands an.

Anordnung: $a = d / 2$

Downlights oval flood Oval flood

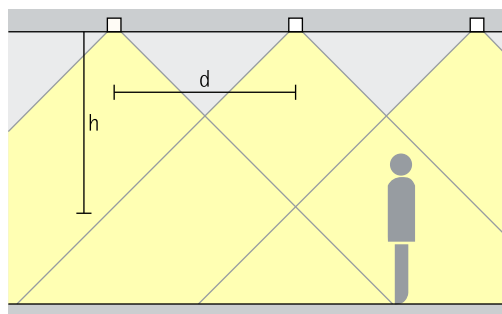

Lineare Beleuchtung

Bei linearer Anordnung kann für eine gleichmäßige Beleuchtung als überschlägiger Leuchtenabstand (d) zwischen zwei Quadra Downlights die bis zu 1,5-fache Höhe (h) der Leuchte über der Nutzfläche verwendet werden.

Anordnung: $d \leq 1,5 \times h$

Anwendungsbereich: Flure und Korridore sowie über Tischen.

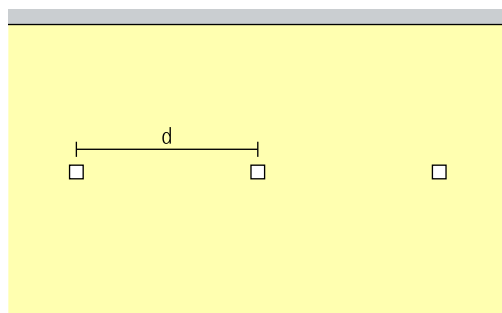

Quadra Deckeneinbauleuchten – Leuchtenanordnung

Linsenwandfluter Wallwash

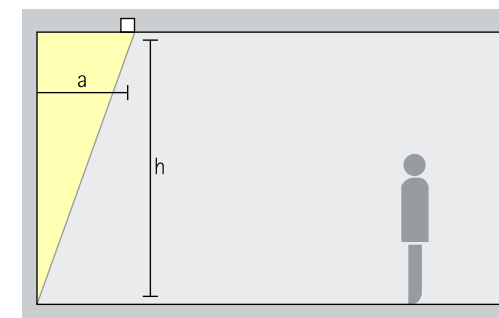

Wandflutung

Für eine gleichmäßige vertikale Beleuchtung sollte der Wandabstand (a) von Quadra Linsenwandflutern etwa ein Drittel der Raumhöhe (h) betragen.

Anordnung: $a = 1/3 \times h$

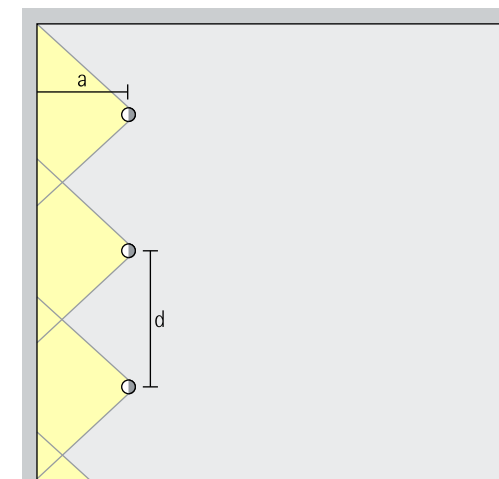

Für eine gute Längsgleichmäßigkeit kann der Leuchtenabstand (d) von Quadra Linsenwandflutern das bis zu 1,3-fache des Wandabstandes (a) betragen.

Anordnung: $d \leq 1,3 \times a$

Den Wandflutertabellen im Katalog und den Artikeldatenblättern können Sie die jeweiligen optimalen Wand und Leuchtenabstände einzelner Artikel entnehmen.

Doppelwandfluter Double wallwash

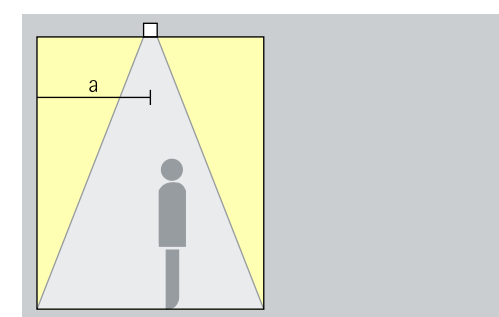

Wandflutung

Für eine gleichmäßige vertikale Beleuchtung gegenüberliegender Wände sollte der beidseitige Wandabstand (a) von Quadra Doppelwandflutern etwa ein Drittel der Raumhöhe (h) betragen. Die Leuchten sollten immer auf der Mittelnachse zwischen Wänden liegen.

Anordnung: $a = 1/3 \times h$

Anwendungsbereich: Korridore, z.B. in Verwaltungs- oder Gesundheitsbauten.

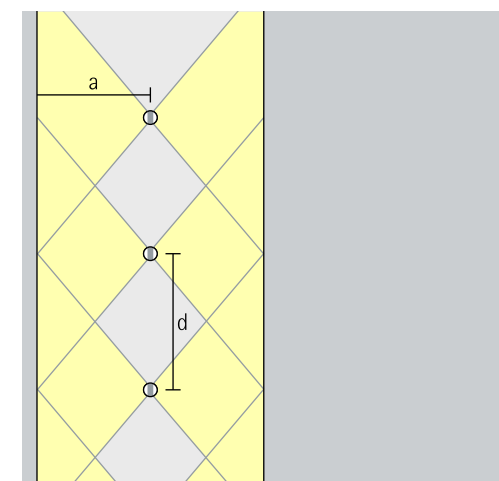

Für eine gute Längsgleichmäßigkeit kann der Leuchtenabstand (d) von Quadra Linsenwandflutern das bis zu 1,3-fache des Wandabstandes (a) betragen.

Anordnung: $d \leq 1,3 \times a$

Den Wandflutertabellen im Katalog und den Artikeldatenblättern können Sie die jeweiligen optimalen Wand und Leuchtenabstände einzelner Artikel entnehmen.

Quadra Deckeneinbauleuchten

Baugröße

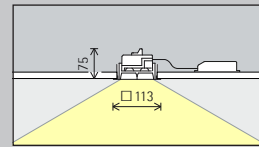

Größe 3

LED-Modul
Maximalwert
bei 4000K Ra 82

8W/1100lm

Lichtfarbe

	2700K Ra 92		3500K Ra 92
	3000K Ra 92		4000K Ra 82
	3000K Ra 97		4000K Ra 92

Lichtverteilung

Downlights	Linsenwandfluter
Extra wide flood	Wallwash
Downlights oval flood	
Oval flood	

Steuerung

	Schaltbar		DALI
	Phasendimmbar		Casambi Bluetooth

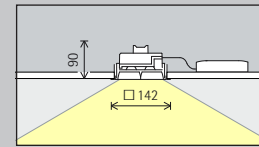

Größe 4

16W/2200lm

	2700K Ra 92		3500K Ra 92
	3000K Ra 92		4000K Ra 82
	3000K Ra 97		4000K Ra 92

Downlights	Linsenwandfluter
Extra wide flood	Wallwash
Downlights oval flood	Doppelwandfluter
Oval flood	Double Wallwash

	Schaltbar		DALI
	Phasendimmbar		Casambi Bluetooth

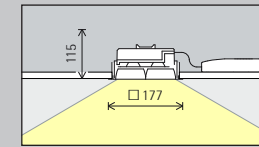

Größe 5

24W/3300lm

	2700K Ra 92		3500K Ra 92
	3000K Ra 92		4000K Ra 82
	3000K Ra 97		4000K Ra 92

Downlights	Linsenwandfluter
Extra wide flood	Wallwash
Downlights oval flood	Doppelwandfluter
Oval flood	Double Wallwash

	Schaltbar		DALI
	Phasendimmbar		Casambi Bluetooth

Zubehör

	Betoneinbau- gehäuse		Einbaurahmen 2fach		Kassette für Paneelecken
	Einbaurahmen		Distanzplatte		Abdeckrahmen

Artikelnummern und Planungsdaten:
www.erco.com/013749

Design und Anwendung:
www.erco.com/quadra

