



Light Board – Ein bewährter Archetyp

Light Board ist ein starker Partner für nahezu alle Beleuchtungsaufgaben

Charakteristisch für Light Board ist das markante Design: Das flache Gehäuse integriert das Betriebsgerät und sorgt mit ausgefeiltem Wärmemanagement für lange Lebensdauer. Durch innovative Lichttechnik und komfortable Einstellbarkeit überzeugt Light Board auch bei anspruchsvollen Aufgaben in Verkaufsräumen und Museen. Das Konzept von Light Board umfasst unterschiedlich große Lichtstrompakete, die sich auch für Akzentbeleuchtung über

weite Distanzen in hohen Räumen oder zur intensiven Beleuchtung von Wänden eignet.

Mit der RGBW-Leuchte erzielen Sie besondere Farbeffekte oder optimieren bei weißem Licht die Farbtemperatur des Lichts für das angeleuchtete Objekt. Für besondere Raumsituationen können Sie Light Board für Stromschienen auch mit der Einbauversion erweitern. Light Board ist damit ein starker Partner für kreative Lichtkonzepte mit effizientem Sehkomfort.



Aufbau und Eigenschaften

Die hier beschriebenen Eigenschaften sind typisch für Artikel dieser Produktfamilie. Spezielle Artikel können abweichende Eigenschaften aufweisen. Eine umfassende Beschreibung der Eigenschaften einzelner Artikel steht auf unserer Website bereit.

1 ERCO Spherolitlinse

- Lichtverteilungen: Narrow spot, Spot, Flood, Wide flood, Extra wide flood, Oval flood oder Wallwash
- Oval flood 90° versetzt montierbar

2 ERCO LED-Modul

- High-power LEDs: Warmweiß (2700K oder 3000K), Neutralweiß (3500K oder 4000K) oder RGBW
- Kollimatoroptik aus optischem Polymer
- RGBW mit hochreflektierendem Farbmischer

3 Gehäuse und Ausleger

- Weiß (RAL9002), Schwarz oder Silber
- Aluminiumguss, pulverbeschichtet
- 0°-90° schwenkbar
- Ausleger am Adapter 360° drehbar
- Innen liegende Leitungsführung
- Frontabdeckung: Kunststoff, schwarz

4 Betriebsgerät

- Schaltbar, phasendimmbar+On-board Dim, DALI dimmbar oder Casambi Bluetooth
- Phasendimmbar+On-board Dim Ausführung: Dimmen mit externen Dimmern (Phasenabschnitt) möglich und Drehregler zur Helligkeitsregelung an der Leuchte

5 ERCO 3-Phasen-Adapter oder ERCO DALI Adapter

Varianten auf Anfrage

- Gehäuse: 10.000 weitere Farben
- Bitte wenden Sie sich an Ihren ERCO Berater.



Design und Anwendung:
www.erco.com/light-board

Light Board für Stromschienen 220-240V



Große Lumenpakete für sehr hohe Beleuchtungsstärken

Mit kontrastreichen Akzenten können Sie die Aufmerksamkeit des Betrachters lenken. ERCO hat dafür leistungsstarke Leuchten mit großen Lumenpaketen im Programm.



Farbiges Licht

Mit farbigem Licht lässt sich die Umgebung mit subtilen oder dramatischen Kontrasten gestalten und verwandeln. Durch LEDs können Sie farbiges Licht sehr effizient und flexibel erzeugen.



Kleine Leuchtenabmessung

Kleine Leuchten wirken unauffällig und richten den Fokus auf das Licht. Speziell bei kleinen Räumen wirken kompakte Leuchtenabmessungen vorteilhaft.

Besondere Merkmale



Große Lumenpakete für sehr hohe Beleuchtungsstärken



Farbiges Licht



Kleine Leuchtenabmessung



ERCO High-power LEDs



Effiziente Spherolittechnologie



Verschiedene Lichtverteilungen



Verschiedene Lichtfarben



Hervorragendes Wärmemanagement



EMV optimiert



Verschiedene Gehäusefarben



Verschiedene Baugrößen



Schwenkbar 90°



Zubehör für maximalen Sehkomfort



Schaltbar



Phasendimbar + On-board Dim



DALI dimmbar



Casambi Bluetooth

Light Board für Stromschienen 220-240V – Leuchtenanordnung

Strahler
Narrow spot, Spot, Flood

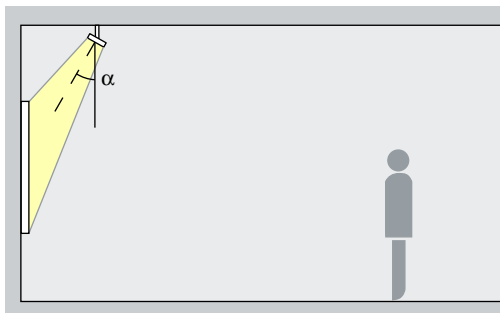

Akzentuierung
Kunstwerke, Waren und architektonische Details lassen sich mit Light Board Strahlern effektiv akzentuieren. Am besten geeignet ist dafür ein Neigungswinkel (α) von ca. 30°. So wird das Objekt modelliert, ohne die Wirkung durch zu starken Schattenwurf zu verzerren. Zudem lässt sich eine Verschattung durch den Betrachter vermeiden.

Anordnung: $\alpha = 30^\circ$

Fluter
Wide flood, Extra wide flood, Oval flood

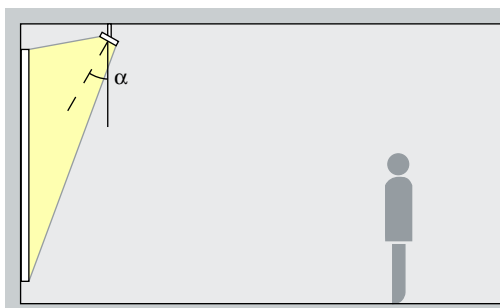

Flutung
Für die Flutung von Objekten mit langgezogener, rechteckiger Form, wie z.B. Bilder, Skulpturen oder Warenträger, eignet sich ein Neigungswinkel (α) von ca. 30°.

Anordnung: $\alpha = 30^\circ$

Linsenwandfluter
Wallwash

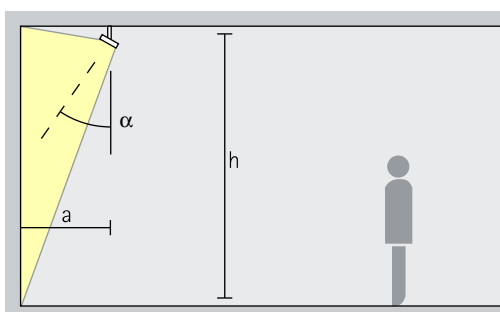

Wandflutung
Für eine gleichmäßige vertikale Beleuchtung sollte der Wandabstand (a) von Light Board Linsenwandflutern etwa ein Drittel der Raumhöhe (h) betragen. Daraus ergibt sich ein Neigungswinkel (α) von ca. 35°.

Anordnung: $a = 1/3 \times h$ bzw.
 $\alpha = 35^\circ$

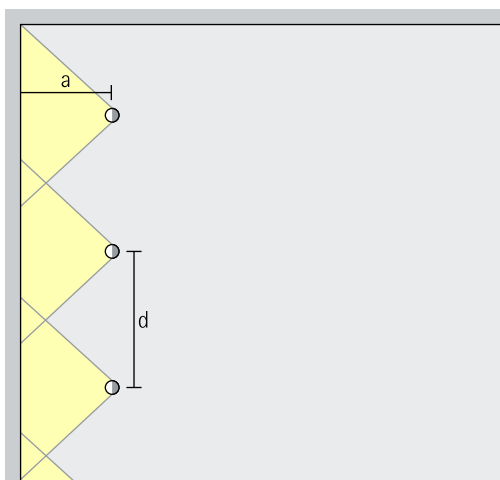

Für eine gute Längsgleichmäßigkeit kann der Leuchtenabstand (d) von Light Board Linsenwandflutern das bis zu 1,2-fache des Wandabstandes (a) betragen.

Anordnung: $d \leq 1,2 \times a$

Den Wandflutertabellen im Katalog und den Artikeldatenblättern können Sie die jeweiligen optimalen Wand und Leuchtenabstände einzelner Artikel entnehmen.

Museo de Arte
Moderno de Buenos
Aires, Buenos
Aires. Architektur:
Estudio M/
SG/S/S/S + Arq.
Matias Ragonese,
Buenos Aires.
Ausstellungs-
design: Equipo
Museo Moderno.
Lichtplanung:
Francisco Meilan -
GNBA Consultores.
Fotografie: Edgar
Zippel, Berlin.



Musée de la
Romanité, Nîmes.
Architektur:
Agence 2Portz-
amparc, Paris.
Lichtplanung:
Lightec; Agence
Stephanie Daniel,
Bet Choulet. Foto-
grafie: Clément
Guillaume, Paris.

Light Board für Stromschienen 220-240V

Baugröße

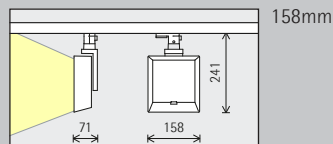
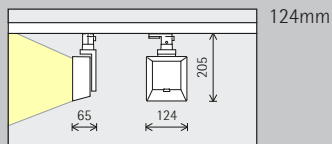

LED-Modul Maximalwert bei 4000K Ra 82

12W/1650lm	4W/550lm (Narrow spot)
------------	------------------------

24W/3300lm	12W/1650lm (Narrow spot)
------------	--------------------------

Lichtfarbe

	2700K Ra 92		3500K Ra 92
	3000K Ra 92		4000K Ra 82
	3000K Ra 97		4000K Ra 92

	2700K Ra 92		3500K Ra 92
	3000K Ra 92		4000K Ra 82
	3000K Ra 97		4000K Ra 92

Lichtverteilung

Strahler		Fluter	
	Narrow spot		Wide flood
	Spot		Extra wide flood
	Flood		Oval flood
		Linsenwandfluter	
			Wallwash

Strahler		Fluter	
	Narrow spot		Wide flood
	Spot		Extra wide flood
	Flood		Oval flood
		Linsenwandfluter	
			Wallwash

Steuerung

	Schaltbar		DALI
	Phasendimmbar + On-board Dim		Casambi Bluetooth

	Schaltbar		DALI
	Phasendimmbar + On-board Dim		Casambi Bluetooth

Farbe (Gehäuse)

	Weiß		Silber
	Schwarz		10.000 Farben *

	Weiß		Silber
	Schwarz		10.000 Farben *

Zubehör

	Linsen
	Snooten

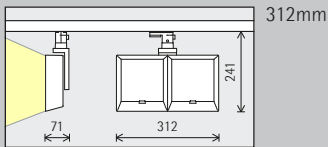

48W/6600lm	24/3300lm (Narrow spot)	30W/1900lm
------------	-------------------------	------------

	2700K Ra 92		3500K Ra 92
	3000K Ra 92		4000K Ra 82
	3000K Ra 97		4000K Ra 92

	RGBW
--	------

Strahler	Fluter
Narrow spot	Wide flood
Spot	Extra wide flood
Flood	Oval flood
	Linsenwandfluter
	Wallwash

Strahler	Fluter
Spot	Wide flood
Flood	Extra wide flood
Linsenwandfluter	Oval flood
Wallwash	

	Schaltbar		DALI
	Phasendimmbar + On-board Dim		Casambi Bluetooth

	DALI
--	------

	Weiß		Silber
	Schwarz		10.000 Farben *

	Weiß		Silber
	Schwarz		10.000 Farben *

* auf Anfrage erhältlich

Artikelnummern und Planungsdaten:
www.erco.com/012364

Design und Anwendung:
www.erco.com/light-board



BIER? ■ FASS UND FASSMACHER

FASS UND FASSMACHER

Das Bierfass ist ein zentrales Element der Bierkultur. Es wird aus Eichenholz gefertigt und ist ein Meisterwerk der Fassung. Die Fassung ist eine handwerkliche Tätigkeit, die seit Jahrhunderten in Deutschland geübt wird. Die Fassmacher sind Meister ihres Berufs und haben ein hohes Ansehen in der Gesellschaft.

FASS UND COOPER

Die Fassung ist eine handwerkliche Tätigkeit, die seit Jahrhunderten in Deutschland geübt wird. Die Fassmacher sind Meister ihres Berufs und haben ein hohes Ansehen in der Gesellschaft. Sie verwenden hochwertige Eichenholzstücke, die sie sorgfältig auswählen und aufarbeiten.

THE BIER DRINK - BEER AS NUTRIMENT

Beer is a nutrient-rich beverage that has been consumed for centuries. It contains carbohydrates, proteins, and vitamins, making it a healthy choice. The brewing process involves fermentation, which creates the unique flavor and texture of beer.

FROM BEER TO BOTTLE - BEER AS BEVERAGE

The process of bottling beer is a crucial step in ensuring its quality and shelf life. It involves careful handling and packaging to prevent contamination and maintain the beer's freshness. The final product is a delicious and refreshing beverage that is enjoyed by millions of people around the world.



WASSER

INST

KONZERN

CK TO THE ROOTS: BEER DRINK

TRINKHALTEN

BEIHEBER

ALS NÄHRUNGSMITTEL

HEMELN

BIER UND SAUER