



Lightgap – Wandstrukturen plastisch inszenieren

Streiflichtwandfluter zum Hervorheben von Texturen auf Wänden

Lightgap betont den haptischen Eindruck von Architekturmaterialien, indem selbst feinste Strukturen von Holz oder Beton und raue Oberflächen wie Naturstein deutlich sichtbar werden. Es entstehen kontrastreiche, haptisch anmutende Licht- und Schatteneffekte. Lightgap erzeugt auch bei einer dichten Positionierung von bis zu 10cm vor der Wand einen extrem gleichmäßigen Lichtkegel. Das Licht lässt sich bis zu einem Neigungswinkel von 10 Grad

komfortabel in beide Richtungen schwenken. So bietet Lightgap markante Texturereffekte und dient auch für eine effiziente Raumbelichtung, etwa in Restaurants und Hotels.

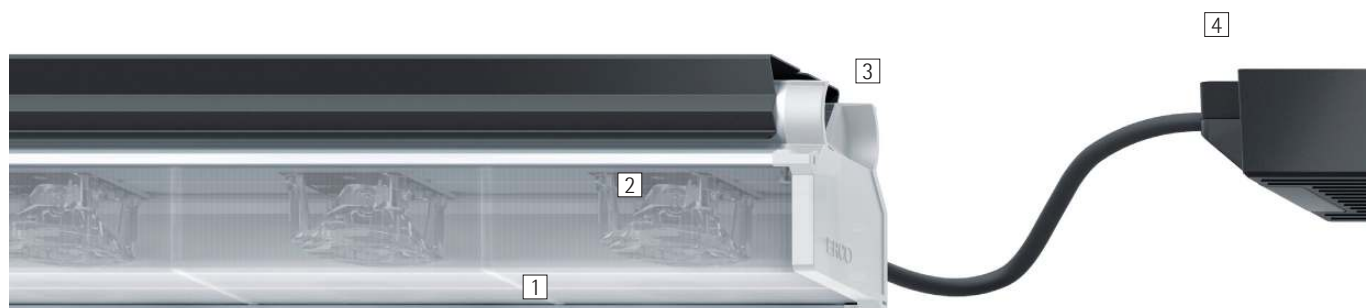

Aufbau und Eigenschaften

Die hier beschriebenen Eigenschaften sind typisch für Artikel dieser Produktfamilie. Spezielle Artikel können abweichende Eigenschaften aufweisen. Eine umfassende Beschreibung der Eigenschaften einzelner Artikel steht auf unserer Website bereit.

1 ERCO Spherolitlinse

2 ERCO LED-Modul

- High-power LEDs: Warmweiß (2700K oder 3000K) oder Neutralweiß (3500K oder 4000K)
- Kollimatoroptik aus optischem Polymer

3 Gehäuse

- Aluminiumprofil
- Lichtbandanordnung möglich
- Halteklammer: Metall, schwarz pulverbeschichtet

4 Betriebsgerät

- Schaltbar, DALI dimmbar oder Casambi Bluetooth

Varianten auf Anfrage

- Anschluss: 3- oder 5-poliger Stecker mit Anschlussleitung (Wago oder Wieland)
 - Gehäuse: 10.000 weitere Farben
- Bitte wenden Sie sich an Ihren ERCO Berater.



Design und Anwendung:
www.erco.com/lightgap

Lightgap Deckeneinbauleuchten

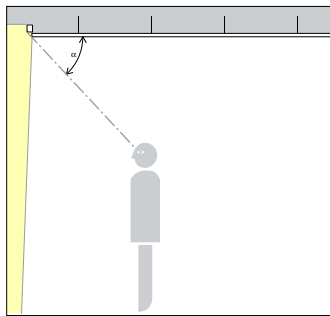

Sehr hoher Sehkomfort
 Durch die geringen Einbaumaße des Lightgap Streiflichtwandfluters bleibt die Leuchte verborgen und unterstützt so den sehr hohen Sehkomfort. Der Abschirmwinkel (α) von Lightgap hängt von der Deckenhöhe ab.



Streiflichtwandfluter
 Die besonders enge Lichtverteilung der Streiflichtwandfluter in geringem Abstand zur Wand inszeniert reliefartige Oberflächen hochwertig und gleichmäßig.

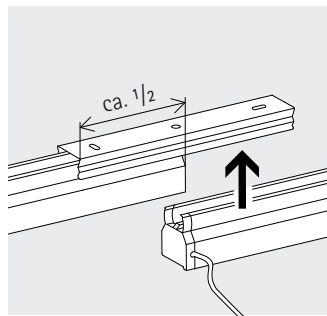

Bandanordnung möglich
 Die Lightgap Leuchten können direkt aneinander montiert werden, um eine sehr gleichmäßige Helligkeitsverteilung auf der Wand zu erzielen.

Besondere Merkmale



Sehr hoher Sehkomfort



Streiflichtwandfluter



Bandanordnung möglich



ERCO High-power LEDs



Effiziente Spherolittechnologie



Verschiedene Lichtfarben



Hervorragendes Wärmemanagement



EMV optimiert



Verschiedene Baugrößen



Schwenkbar ±10°



Sehr gutes Preis-Leistungsverhältnis



Schaltbar



DALI dimmbar



Casambi Bluetooth

Lightgap Deckeneinbauleuchten – Leuchtenanordnung

Streiflichtwandfluter

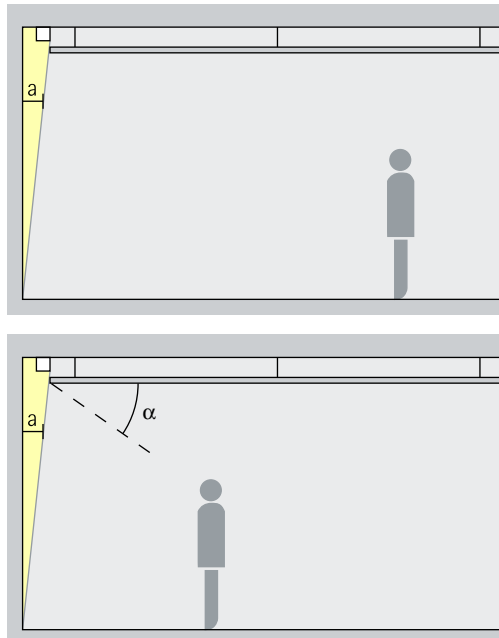

Wandflutung

Um die Textur von Oberflächen besonders gut hervorzuheben sollte der Wandabstand (a) von Lightgap Streiflichtwandflutern mindestens 10cm betragen.

Anordnung: $a > 10\text{cm}$

Anwendungsbereich: Oberflächen mit dreidimensionaler Struktur, z.B. Natursteinwände in repräsentativen Bereichen.

Der Abschirmwinkel (α) hängt von der Position der abgehängten Decke beziehungsweise der Größe der Lichtvoute ab. Eine schmale Öffnung zwischen Wand und Trockenbaudecke reduziert den Lichtkegel am Boden.



Glasbausteinfassade 44 Market, Sydney. Architektur: Woods Bagot. Fotografie: Jackie Chan, Sydney.

Lightgap Montagehinweise

Streiflichtwandfluter zum Hervorheben von Texturen auf Wänden

Lightgap betont den haptischen Eindruck von Architekturmaterialien: Indem der Streiflichtwandfluter selbst feinste Strukturen von Holz oder Beton und raue Oberflächen wie Naturstein deutlich sichtbar macht, ermöglicht die Leuchte die effektvolle Betonung historischer Elemente oder regionaler Materialien. Im Vergleich zu herkömmlichen Wandflutern, die Wänden einen weichen Charakter verleihen, erzielt Lightgap kontrastreiche, haptisch anmutende Licht- und Schatteneffekte. Durch seine asymmetrische Lichtverteilung erzeugt der Streiflichtwandfluter selbst bei einer dichten Positionierung der Leuchte von bis zu 10cm vor der Wand einen extrem gleichmäßigen Lichtkegel. Das Licht lässt sich bis zu einem Neigungswinkel von 10 Grad komfortabel in beide Richtungen schwenken. So bietet diese Sonderform der vertikalen Beleuchtung neben markanten Texturereffekten für eine stimmungsvolle Lichtinszenierung auch eine effiziente Raumbeleuchtung, etwa in Restaurants und Hotels.

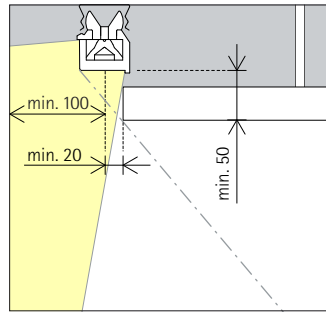
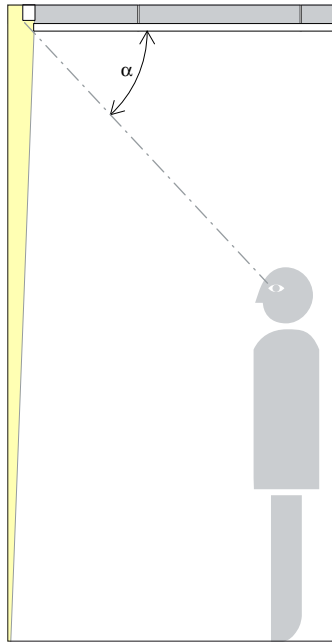

Sehr hoher Sehkomfort

Durch die geringen Einbaumaße des Lightgap Streiflichtwandfluters bleibt die Leuchte verborgen und unterstützt so den sehr hohen Sehkomfort.

Der Abschirmwinkel (α) hängt von der Position der abgehängten Decke beziehungsweise der Größe der Lichtvoute ab.

Trockenbau definiert Lichtwirkung

Mit dem Trockenbaudetail der abgehängten Decke lässt sich bei Streiflichtwandflutern der Ausstrahlungswinkel beeinflussen. Eine schmale Öffnung zwischen Wand

und Trockenbaudecke reduziert den Lichtkegel am Boden.

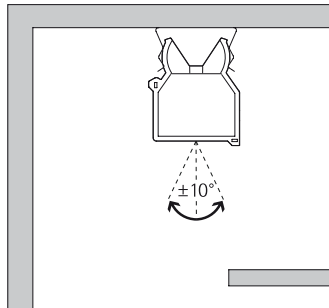

Um 10° schwenkbar

Im Montageprofil kann Lightgap nachträglich um +/- 10° geschwenkt werden um die ideale Lichtverteilung entlang der Wand zu erreichen.

Streiflichtwandfluter

Die besonders enge Lichtverteilung der Streiflichtwandfluter in geringem Abstand zur Wand inszeniert reliefartige Oberflächen hochwertig und gleichmäßig.

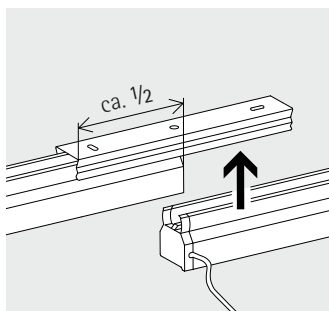
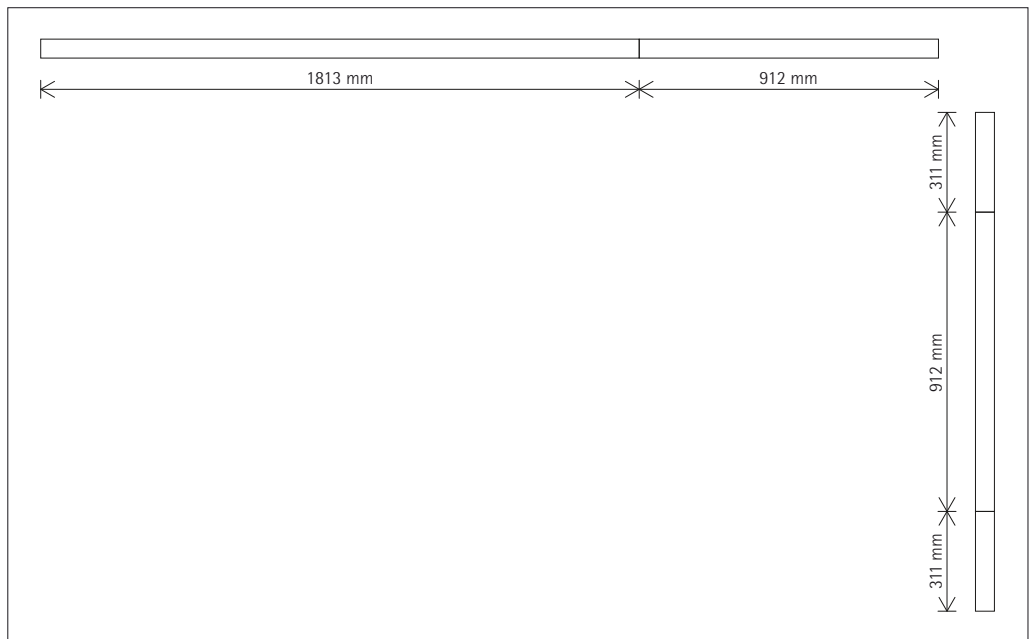

Bandanordnung möglich

Die Lightgap Leuchten können direkt aneinander montiert werden, um eine sehr gleichmäßige Helligkeitsverteilung auf der Wand zu erzielen.

Systemdesign

Für unterschiedliche Raumsituationen ist das Lightgap Programm in drei Längen erhältlich. Stoß an Stoß erzielen die einzelnen Leuchten so eine gleichmäßige Lichtverteilung entlang der Wand.

Lightgap Deckeneinbauleuchten

Baugröße

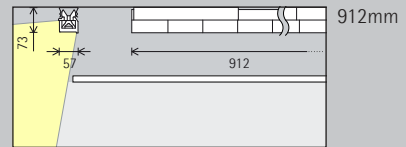
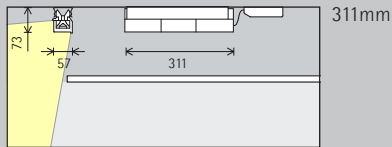

LED-Modul
Maximalwert
bei 4000K Ra 82

6W/825lm

18W/2475lm

Lichtfarbe

	2700K Ra 92		3500K Ra 92
	3000K Ra 92		4000K Ra 82
	3000K Ra 97		4000K Ra 92

	2700K Ra 92		3500K Ra 92
	3000K Ra 92		4000K Ra 82
	3000K Ra 97		4000K Ra 92

Lichtverteilung

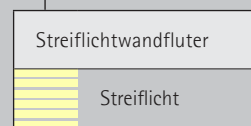
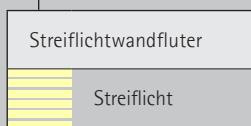

Steuerung

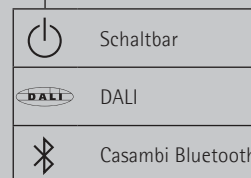
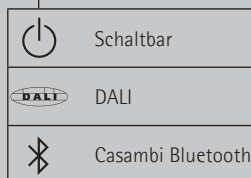



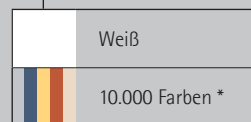
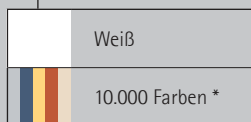

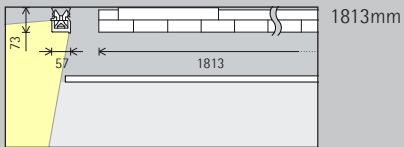

Farbe (Gehäuse)





1813mm

36W/4950lm

	2700K Ra 92		3500K Ra 92
	3000K Ra 92		4000K Ra 82
	3000K Ra 97		4000K Ra 92

Streiflichtwandfluter



Streiflicht

 Schaltbar

 DALI

 Weiß

 10.000 Farben *

* auf Anfrage erhältlich

Artikelnummern und Planungsdaten:
www.erco.com/015203

Design und Anwendung:
www.erco.com/lightgap



