

# Lightmark – Zielgerichtetes Licht in minimalistischer Eleganz

## Die effiziente Pollerleuchte mit hohem Sehkomfort für die Beleuchtung von Wegen und Freiflächen

Mit der breiten Lichtverteilung beleuchtet Lightmark Wege entlang von Mauern oder Gebäuden sehr gleichmäßig und so großflächig, dass nur eine minimale Leuchtenanzahl benötigt wird. Die tief strahlende Lichtverteilung eignet sich optimal für die Ausleuchtung von Plätzen oder Terrassen. Die pflegeleichte Glasoberfläche macht Lightmark zu einer robusten und zugleich eleganten Pollerleuchte für den Außenraum. Dabei bleibt die Lichtquelle diskret

verborgen, sodass Passanten nicht geblendet werden. Dank Dark Sky-Technologie geben Lightmark Pollerleuchten kein Streulicht oberhalb der Horizontalebene ab.

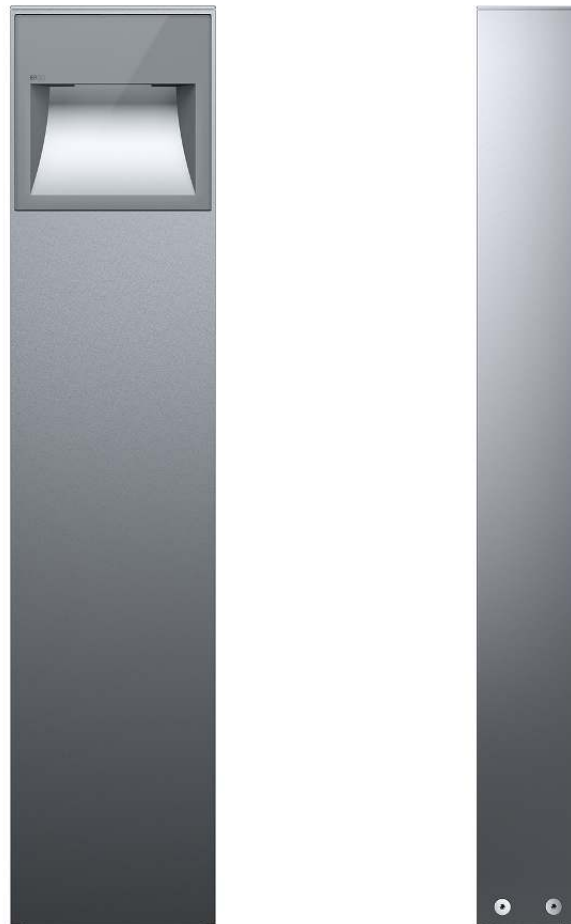

## Aufbau und Eigenschaften

Die hier beschriebenen Eigenschaften sind typisch für Artikel dieser Produktfamilie. Spezielle Artikel können abweichende Eigenschaften aufweisen. Eine umfassende Beschreibung der Eigenschaften einzelner Artikel steht auf unserer Website bereit.



### 1 ERCO Spherolitlinse

- Lichtverteilung: Breit strahlend oder Tief strahlend

### 2 ERCO LED-Modul

- High-power LEDs: Warmweiß (3000K) oder Neutralweiß (4000K)
- Kollimatoroptik aus optischem Polymer

### 3 Leuchte

- Graphit m
- Korrosionsbeständiger Aluminiumguss, No-Rinse oberflächenbehandelt
- 2fach pulverbeschichtet
- Optimierte Oberfläche für reduzierte Schmutzablagerung
- Entspiegeltes Schutzglas

### 4 Poller

- Korrosionsbeständiges Aluminiumprofil, No-Rinse oberflächenbehandelt
- Graphit m, 2fach pulverbeschichtet
- Sicherungsschrauben

### 5 Betriebsgerät

- Schaltbar

### 6 Bodenplatte

- Zur Montage auf Betonsockel oder Zubehör

### Schutzart IP65

Staubdicht und geschützt gegen Strahlwasser

### Varianten auf Anfrage

- High-power LEDs: 3000K Ra 97 oder 2700K, 3500K, 4000K mit Ra 92
  - Gehäuse: 10.000 weitere Farben
- Bitte wenden Sie sich an Ihren ERCO Berater.



Design und Anwendung:  
[www.erco.com/lightmark](http://www.erco.com/lightmark)

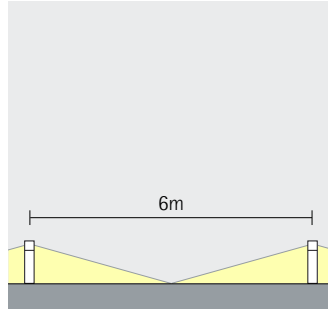

# Lightmark Pollerleuchten



**Verschiedene Lichtverteilungen:  
Breit oder tief**  
Die breit oder tief strahlenden Spherolitlinsen ermöglichen eine Abstimmung der Lichtverteilung auf die jeweilige Beleuchtungsaufgabe.

**Großer Leuchtenabstand**  
Die leistungsfähige Lichttechnik von ERCO ermöglicht bei ausgewählten Produkten überdurchschnittliche Leuchtenabstände. Dies minimiert die erforderliche Anzahl der Leuchten.

**Besondere Merkmale**

-  Verschiedene Lichtverteilungen: Breit oder tief
-  Große Leuchtenabstände möglich



ERCO High-power LEDs



Effiziente Spherolittechnologie



Dark Sky-Technologie



Verschiedene Lichtfarben



Hervorragendes Wärmemanagement



EMV optimiert



Schutzart IP65



Schaltbar

# Lightmark Pollerleuchten – Leuchtenanordnung

**Bodenfluter**  
Breit strahlend, Tief strahlend

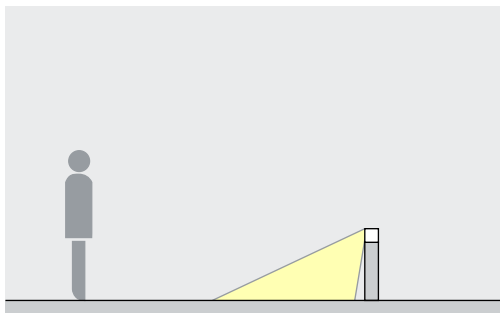

**Flutung**  
Mit einer nach vorne gerichteten, breitstrahlenden Lichtverteilung ermöglichen Lightmark Pollerleuchten eine dezente, blendfreie und gleichmäßige Beleuchtung von Wegen.

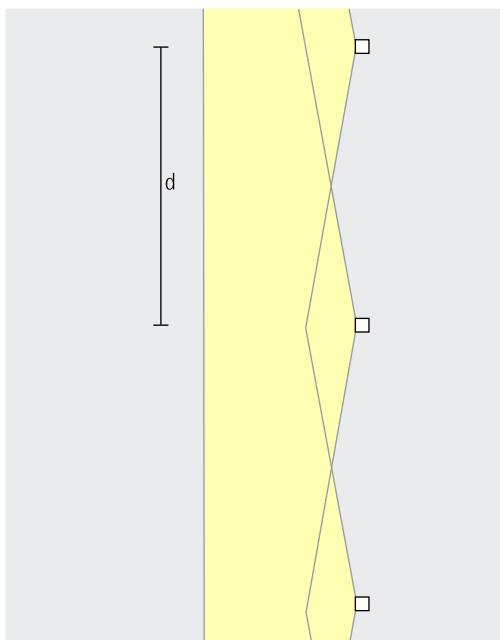

Für eine gleichmäßige Bodenflutung kann der Leuchtenabstand (d) bis zu 3 Meter betragen. Verfolgt die Beleuchtung das Ziel, Nutzer optisch zu leiten, lassen sich noch weitere Abstände realisieren.

Anordnung:  $d \leq 3\text{m}$

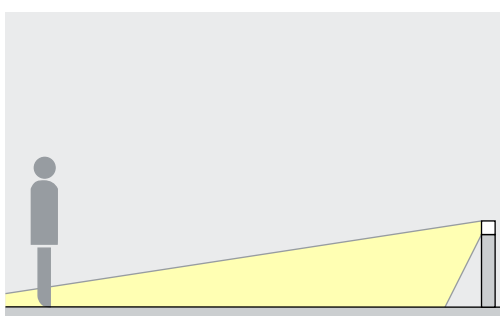

Mit einer nach vorn gerichteten, tiefstrahlenden Lichtverteilung ermöglichen Lightmark Pollerleuchten eine dezente, blendfreie und gleichmäßige Beleuchtung von Freiflächen.

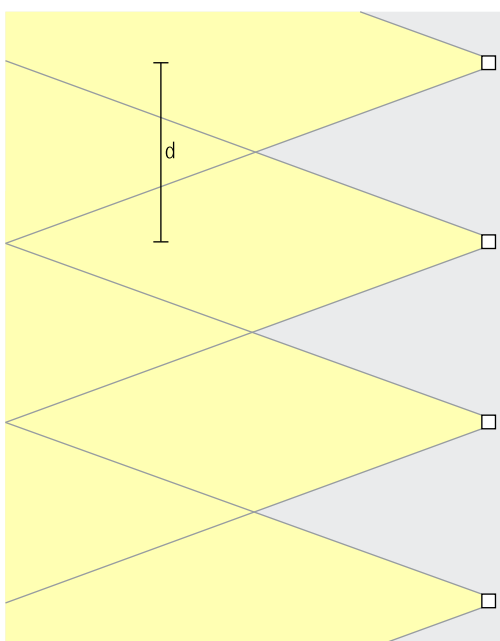

Für eine gleichmäßige Bodenflutung kann der Leuchtenabstand (d) bis zu 3 Meter betragen. Verfolgt die Beleuchtung das Ziel, Nutzer optisch zu leiten, lassen sich noch weitere Abstände realisieren.

Anordnung:  $d \leq 3\text{m}$



Kloster Eberbach,  
Eltville. Archi-  
tekt: Rimpl +  
Flacht Architek-  
ten, Wiesbaden.  
Lichtplanung: Ing.  
Bamberger, Pfünz.

# Lightmark Pollerleuchten

## Baugröße

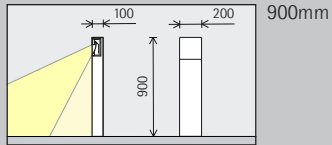

## LED-Modul Maximalwert bei 4000K Ra 82

6W/825lm

## Lichtfarbe

	2700K Ra 92 *		3500K Ra 92 *
	3000K Ra 92		4000K Ra 82
	3000K Ra 97 *		4000K Ra 92 *

## Lichtverteilung

Bodenfluter	
	Breit strahlend
	Tief strahlend

## Steuerung

Schaltbar

## Farbe (Gehäuse)

	Graphit m
	10.000 Farben *

## Zubehör

	Verteilerdose		Betonanker
	Erdstück		



\* auf Anfrage erhältlich

Artikelnummern und Planungsdaten:  
[www.erco.com/011960](http://www.erco.com/011960)

Design und Anwendung:  
[www.erco.com/lightmark](http://www.erco.com/lightmark)



