



Quintessence redondo – El sistema eficiente para un elevado confort visual

La herramienta de iluminación para puntos luminosos individuales y grandes interdistancias de luminarias

Las luminarias pendulares Quintessence permiten personalizar la altura del punto de luz en función de la arquitectura y de su uso. La sencillez de su forma crea acentos visuales tanto en la arquitectura histórica como en la contemporánea. Además del montaje con florón, las luminarias pendulares Quintessence se pueden fijar en los railes electrificados, lo que permite colocarlas de manera flexible. Su ángulo de irradiación de 90°

y un cut-off de 40° convierten a Quintessence en la herramienta de iluminación ideal para obtener una iluminación general con elevadas iluminancias cilíndricas y grandes interdistancias entre las luminarias.

Quintessence redondo Luminarias pendulares



Estructura y propiedades

Las propiedades aquí descritas son típicas de los artículos de esta familia de productos. Los artículos especiales pueden presentar propiedades distintas. En nuestro sitio web encontrará una descripción detallada de las propiedades de artículos concretos.

1 Reflector Darklight de ERCO
- Ángulo de apantallamiento 40°
- Material sintético, metalizado al vapor, brillante

2 Módulo LED ERCO
- High power LEDs: blanco cálido (2700K o 3000K) o blanco neutro (3500K o 4000K)

3 Lente difusora
- De polímero óptico
- Distribución luminosa: extra wide flood

4 Cilindro
- Blanco (RAL9002)
- Perfil de aluminio, pintura en polvo

5 Equipo auxiliar
- Conmutable

6 Transadapter ERCO o base de techo con florón
- Blanco
- Cable de conexión con descarga de tracción

Variantes bajo demanda
- Reflector: lacado en dorado mate, plateado mate o champán mate
- Cuerpo: 10.000 colores adicionales
Diríjase a su asesor de ERCO.



Diseño y aplicación:
www.erco.com/quintessence-pendant

Quintessence redondo Luminarias pendulares



Confort visual muy elevado
El reflector Darklight aúna el máximo confort visual con un rendimiento óptimo.

Características especiales



Máximo confort visual



High power LEDs de ERCO



Excelente gestión térmica



Conmutable



Cut-off 40°



CEM optimizada



Diversos colores de luz



Diversos tamaños

Quintessence redondo Luminarias pendulares – Disposición de luminarias

Downlights pendulares
Extra wide flood

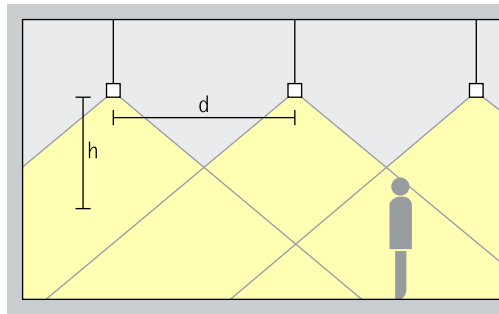

Iluminación básica

Para lograr una iluminación general uniforme con un alto grado de confort visual, como interdistancia de luminarias (d) aproximada entre dos downlights pendulares Quintessence se puede aplicar 1,5 veces la altura (h) de la luminaria sobre la superficie de destino.

Disposición: $d \leq 1,5 \times h$

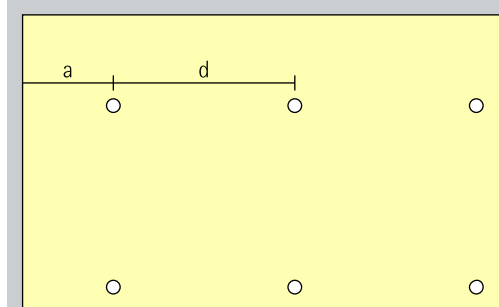

La distancia a la pared debería equivaler a la mitad de la interdistancia de luminarias.

Disposición: $a = d / 2$

Centro de Congresos del Convento de los Jacobinos, Rennes. Arquitectura: Jean Guervilly, París. Diseño de iluminación: TPFi, Rennes. Fotografía: Clément Guillaume, París.

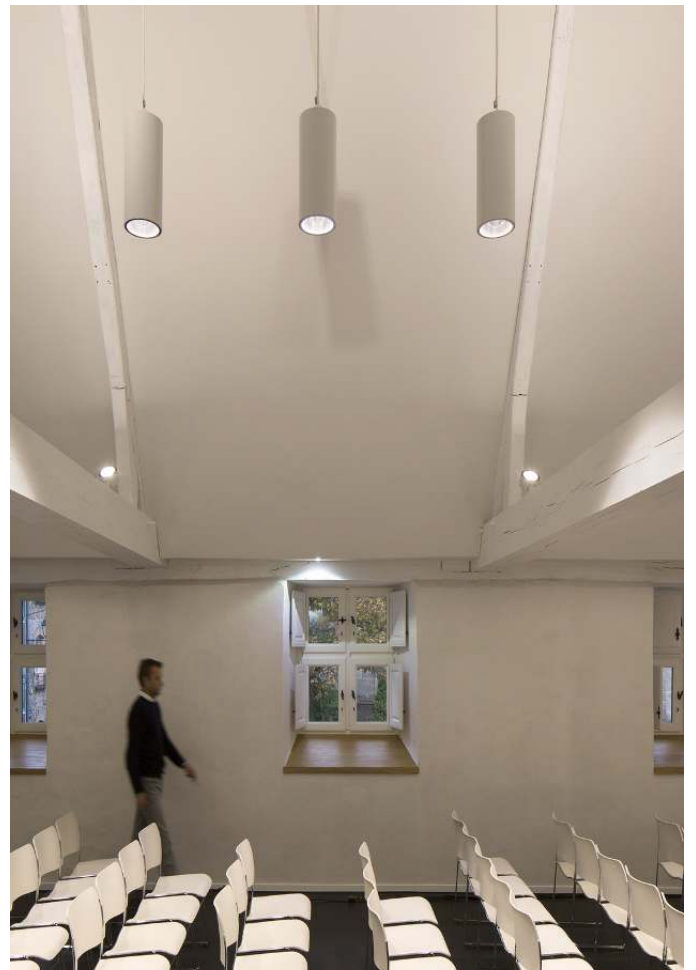

Quintessence redondo Luminarias pendulares

Tamaño

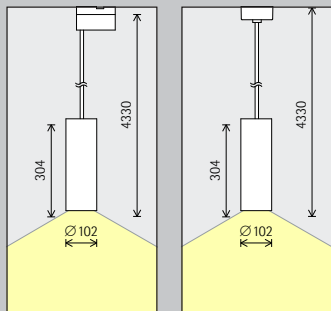

Tamaño 3

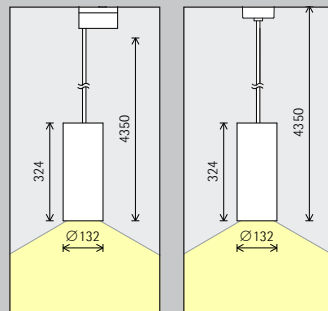

Tamaño 4

Módulo LED
Valor máximo
con 4000K, CRI 82

12W/1650lm

18W/2475lm

Temperatura
de color

	2700K CRI 92		3500K CRI 92
	3000K CRI 92		4000K CRI 82
	3000K CRI 97		4000K CRI 92

	2700K CRI 92		3500K CRI 92
	3000K CRI 92		4000K CRI 82
	3000K CRI 97		4000K CRI 92

Distribución
luminosa

Downlights pendulares

Extra wide flood

Downlights pendulares

Extra wide flood

Control

Conmutable

Conmutable

Color (cuerpo)

Blanco





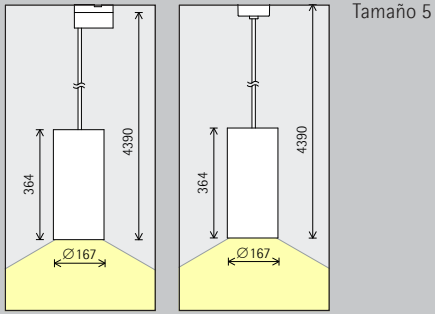

10.000 colores *

Blanco

10.000 colores *



24W/3300lm

	2700K CRI 92		3500K CRI 92
	3000K CRI 92		4000K CRI 82
	3000K CRI 97		4000K CRI 92

Downlights pendulares
 Extra wide flood

 Conmutable

 Blanco
 10.000 colores *

*disponible a petición

Número de artículo y datos de planificación:
www.erco.com/015736

Diseño y aplicación:
www.erco.com/quintessence-pendant



