



Iku – Efficiente, economico, universale

Downlight e wallwasher per l'illuminazione dell'architettura

Cinque diverse grandezze e distribuzioni della luce permettono di ottenere un'illuminazione perfetta e accessibile per qualsiasi dimensione: edifici pubblici imponenti, uffici e centri conferenze, ma anche ambienti raccolti nella ristorazione o negli hotel. Grazie al fascio luminoso ovale, Iku consente ampie interdistanze tra gli apparecchi con distribuzioni della luce a fascio largo. I wallwasher e wallwasher doppi Iku danno agli ambienti e ai corridoi ampiezza visiva e aumentano la sensazione di

luminosità. Iku si contraddistingue per l'elevata efficienza luminosa e la lunga durata utile. Dall'unione tra tunable white, le diverse distribuzioni della luce e le soluzioni di connectivity moderne si ottiene un'illuminazione in linea con lo Human Centric Lighting.

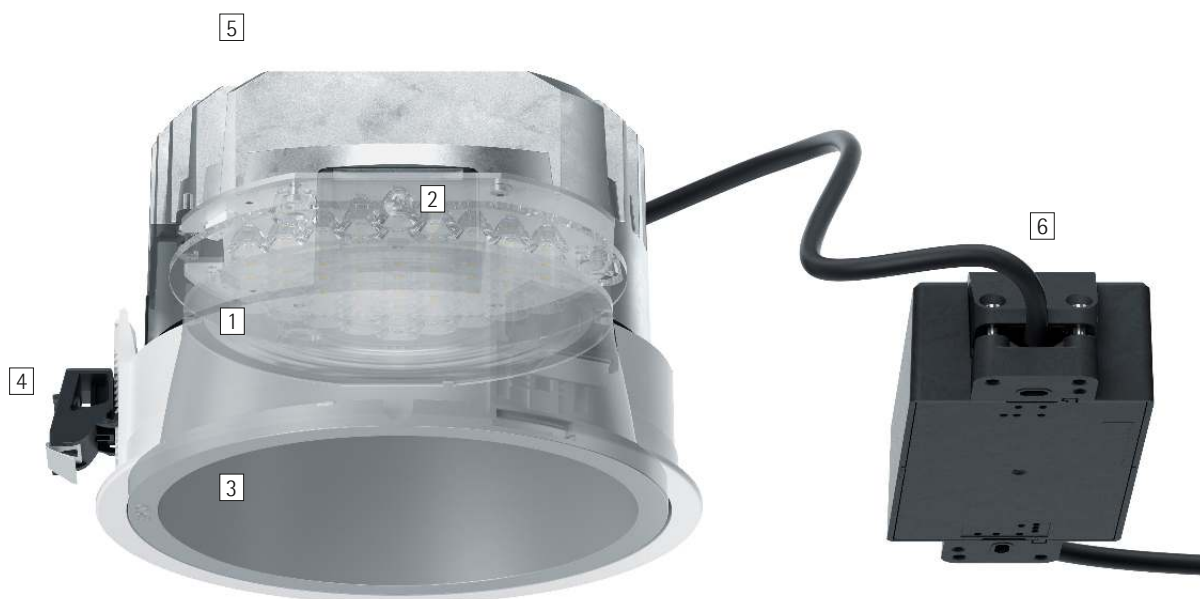

Struttura e caratteristiche

Le caratteristiche qui descritte sono tipiche per gli articoli di questa famiglia di prodotti. Versioni speciali possono offrire altre funzionalità aggiuntive. Per una descrizione dettagliata delle caratteristiche dei singoli articoli visitare il nostro sito internet.

1 Lenti ERCO

- Lenti di Fresnel: wide flood (circa 60°), extra wide flood (circa 85°) o oval flood (circa 20°x60°)
- Sistema di lenti: wallwash o double wallwash
- Oval flood ruotabile a 360°

2 Modulo LED di ERCO

- Mid-power LED (downlight) o High-power LED (wallwasher): bianco caldo (2700K o 3000K), bianco neutro (3500K o 4000K) o tunable white (2700K-6500K)
- Downlight: collimatore ottico in polimero ottico

3 Cono antiabbagliamento

- vernice color argento o nero

4 Anello da incasso

- Dettaglio d'incasso coprente
- Fissaggio per spessori del soffitto da 1 a 25mm (grandezze 2-4) o da 1 a 30mm (grandezze 5-7)
- Materiale sintetico, bianco
- Dettaglio di incasso a filo di soffitto (grandezza 2): Fissaggio per spessori del soffitto da 12,5 a 25mm.
- Per l'incasso a filo di soffitto (grandezze 3-7): ordinare l'anello da incasso a parte, fissaggio per spessori del soffitto da 12,5 a 25mm

5 Corpo

- Fusione di alluminio, con funzione di elemento di raffreddamento
- Ruotabile a 360°

6 Componentistica

- Commutabile, dimmerabile con DALI o Casambi Bluetooth

Versioni su richiesta

- cono antiabbagliamento: verniciato in oro opaco, argento opaco, champagne opaco o rame opaco e ulteriori colori
 - Allacciamento: spina a 3 o 5 poli con cavo di collegamento (Wago o Wieland)
 - Anello da incasso: 10.000 altri colori
 - Sistema di gole nel soffitto
- La preghiamo di rivolgersi al suo consulente ERCO.



Design e applicazione:
www.erco.com/iku

Iku Apparecchi da incasso nel soffitto



Superficie di emissione della luce elegante

La geometria speciale della lente crea una superficie di emissione della luce con illuminazione uniforme e comfort visivo elevato.

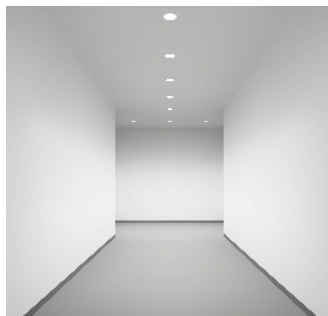

Wallwasher doppio

La speciale distribuzione della luce del wallwasher doppio illumina in modo efficiente le pareti parallele dei corridoi. La riflessione diffusa della luce sulle pareti illumina anche il pavimento ed il soffitto.



Tecnologia tunable white

Come la temperatura colore all'esterno cambia continuamente al trascorrere delle ore del giorno, così negli ambienti interni si può adeguare la temperatura colore dell'illuminazione indiretta, ad esempio per supportare i concept illuminotecnici per la Human Centric Lighting.



Incasso coprente o a filo

Nella versione standard tutti gli apparecchi da incasso hanno il dettaglio d'incasso coprente. Gli anelli d'incasso a filo sono disponibili come articoli accessori.

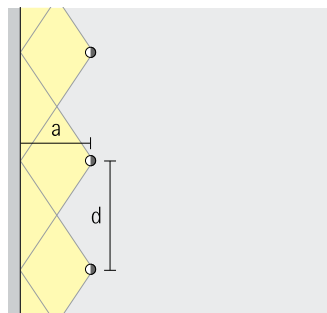

Grandi interdistanze tra gli apparecchi nell'illuminazione uniforme delle pareti

Per certi apparecchi la potente illuminotecnica di ERCO consente di mantenere delle distanze tra gli apparecchi superiori alla norma, pari a fino 1,5 volte la distanza dalla parete.

Caratteristiche particolari



Superficie di emissione della luce elegante



Wallwasher doppio



Tunable white



Incasso a filo o coprente



Grandi distanze tra gli apparecchi nell'illuminazione uniforme delle pareti



Mid-power LED / High-power LED di ERCO



Cut-off ottico 30°/40°



Diverse distribuzioni della luce



Oval flood liberamente ruotabile



Diverse tonalità di luce



Eccellente gestione del calore



EMC ottimizzata



Diverse grandezze costruttive



Bloccaggio



Montaggio senza attrezzi



Commutabile



Dimmerabile con DALI



Casambi Bluetooth

Iku Apparecchi da incasso nel soffitto – Disposizione degli apparecchi

Downlight
Wide flood, Extra wide flood

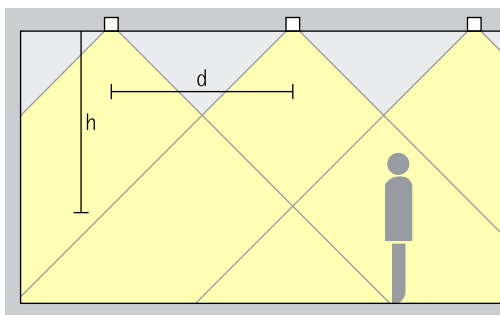

Illuminazione base
Per un'illuminazione generale uniforme e con elevato comfort visivo delle postazioni di lavoro si può utilizzare come distanza approssimativa (d) tra due downlight Iku una misura fino a 1,5 volte l'altezza (h) dell'apparecchio sulla superficie utile.

Disposizione: $d = 1,5 \times h$

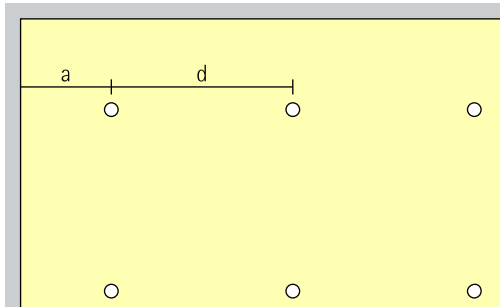

Come distanza dalla parete si consiglia la metà della distanza tra gli apparecchi.

Disposizione: $a = d / 2$

Downlight oval flood
Oval flood

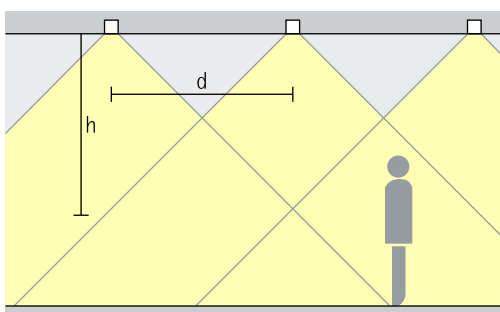

Illuminazione lineare
Nella disposizione lineare per un'illuminazione uniforme si può utilizzare come distanza approssimativa (d) tra due downlight Iku una misura fino a 1,5 volte l'altezza (h) dell'apparecchio sulla superficie utile.

Disposizione: $d = 1,5 \times h$

Ambito di applicazione: Corridoi e aree di passaggio

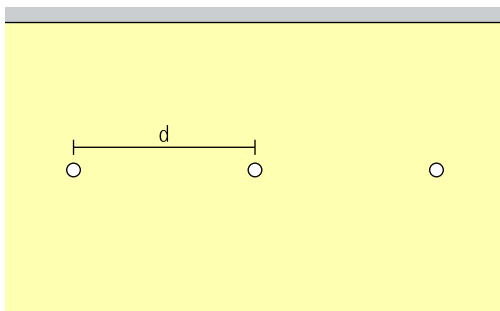

Iku Apparecchi da incasso nel soffitto – Disposizione degli apparecchi

Wallwasher con lente Wallwash

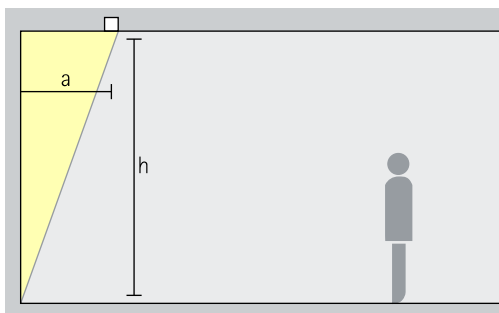

Illuminazione diffusa delle pareti
Per un'illuminazione omogenea delle superfici verticali la distanza dalla parete (a) dei wallwasher Iku deve essere pari ad un terzo dell'altezza del locale (h).

Disposizione: $a = 1/3 \times h$

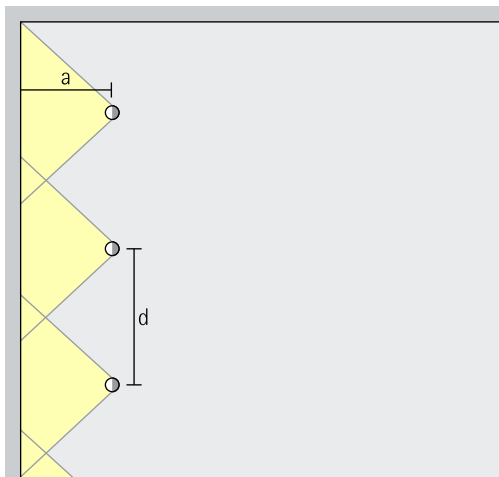

Per una buona uniformità nel senso della lunghezza la distanza (d) tra due wallwasher Iku può essere fino a 1,3 volte la distanza dalla parete (a).

Disposizione: $d \leq 1,3 \times a$

Le distanze ottimali dalla parete e fra gli apparecchi sono indicate nelle tabelle dei wallwasher di ogni singolo articolo.

Wallwasher doppio Double wallwash

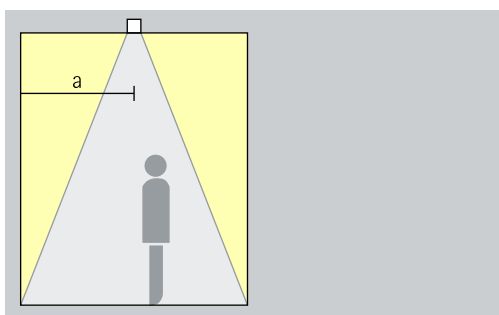

Illuminazione diffusa delle pareti
Per un'illuminazione omogenea delle superfici verticali di due pareti contrapposte la distanza dei wallwasher doppi Iku dalle due pareti (a) dev'essere pari ad un terzo dell'altezza del locale (h). Gli apparecchi devono essere collocati sempre sull'asse centrale tra le pareti.

Disposizione: $a = 1/3 \times h$

Ambito di applicazione: Corridoi, per esempio in edifici amministrativi o sanitari

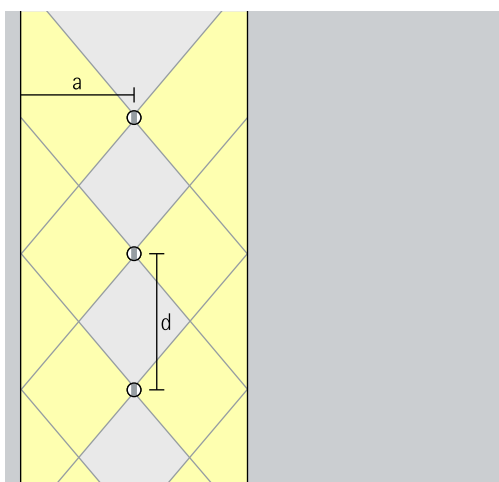

Per una buona uniformità nel senso della lunghezza la distanza (d) tra due wallwasher Iku può essere fino a 1,3 volte la distanza dalla parete (a).

Disposizione: $d \leq 1,3 \times a$

Le distanze ottimali dalla parete e fra gli apparecchi sono indicate nelle tabelle dei wallwasher di ogni singolo articolo.

Iku Apparecchi da incasso nel soffitto

Grandezza

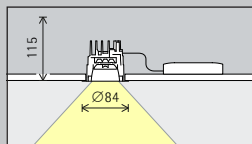

Grandezza 2

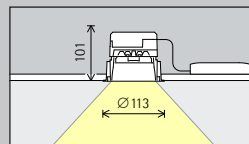

Grandezza 3

Modulo LED
Valore massimo
con 4000K CRI 82

3,1W/529lm

8,8W/1492lm

Tonalità di luce

	2700K CRI 92		3500K CRI 92
	3000K CRI 82 **		4000K CRI 82
	3000K CRI 92		4000K CRI 92
	3000K CRI 97 ***		

	2700K CRI 92		3500K CRI 92
	3000K CRI 82 **		4000K CRI 82
	3000K CRI 92		4000K CRI 92
	3000K CRI 97 ***		

Distribuzione
della luce

Downlight		Downlight oval flood	
	Wide flood		Oval flood
	Extra wide flood		Wallwasher con lente
			Wallwash

Downlight		Downlight oval flood	
	Wide flood		Oval flood
	Extra wide flood		Wallwasher con lente
			Wallwash

Controllo

	Commutabile
	DALI
	Casambi Bluetooth

	Commutabile
	DALI
	Casambi Bluetooth

Colore
(cono anti-
abbagliamento)

	Argento
	Nero

	Argento
	Nero

Accessori

	Corpo da incasso per calcestruzzo		Piastra distanziatrice		Set per compensazione
	Anello da incasso		Pannello per controsoffitti a doghe		Anello di chiusura

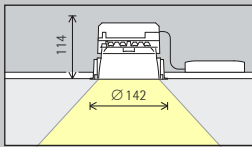

Grandezza 4

17,7W/2984lm

10,6W/1546lm

	2700K CRI 92		3500K CRI 92
	3000K CRI 82 **		4000K CRI 82
	3000K CRI 92		4000K CRI 92
	3000K CRI 97 ***		

Tunable white

Downlight	Wallwasher con lente
Wide flood	Wallwash
Extra wide flood	Wallwasher doppio
Downlight oval flood	Double wallwash
Oval flood	

Downlight	Downlight oval flood
Wide flood	Oval flood
Extra wide flood	Wallwasher con lente
	Wallwash

	Commutabile
	DALI
	Casambi Bluetooth

	DALI
	Casambi Bluetooth

	Argento
	Nero

	Argento
	Nero

** solo per distribuzioni della luce wide flood, extra wide flood e oval flood
 *** solo per distribuzioni della luce wallwash e double wallwash

Numeri di articolo e dati di progettazione:
www.erco.com/020543

Design e applicazione:
www.erco.com/iku



Iku Apparecchi da incasso nel soffitto

Grandezza

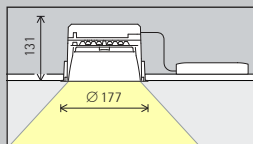

Grandezza 5

Modulo LED
Valore massimo
con 4000K CRI 82

28,7W/4860lm

17,7W/2577lm

Tonalità di luce

	2700K CRI 92		3500K CRI 92
	3000K CRI 82 **		4000K CRI 82
	3000K CRI 92		4000K CRI 92
	3000K CRI 97 ***		

Tunable white

Distribuzione
della luce

Downlight	Wallwasher con lente
Wide flood	Wallwash
Extra wide flood	Wallwasher doppio
Downlight oval flood	Double wallwash
Oval flood	

Downlight	Downlight oval flood
Wide flood	Oval flood
Extra wide flood	Wallwasher con lente
	Wallwash

Controllo

	Commutabile
	DALI
	Casambi Bluetooth

	DALI
	Casambi Bluetooth

Colore
(cono anti-
abbagliamento)

	Argento
	Nero

	Argento
	Nero

Accessori

	Corpo da incasso per calcestruzzo		Piastra distanziatrice		Set per compensazione
	Anello da incasso		Pannello per con- trosoffitti a doghe		Anello di chiusura

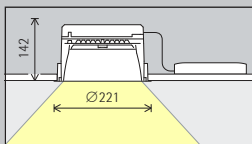

Grandezza 7

36,7W/6381lm

26,5W/3866lm

	2700K CRI 92		3500K CRI 92
	3000K CRI 82 **		4000K CRI 82
	3000K CRI 92		4000K CRI 92
	3000K CRI 97 ***		

Tunable white

Downlight		Downlight oval flood	
	Wide flood		Oval flood
	Extra wide flood		Wallwasher con lente
			Wallwash

Downlight		Downlight oval flood	
	Wide flood		Oval flood
	Extra wide flood		Wallwasher con lente
			Wallwash

	Commutabile
	DALI
	Casambi Bluetooth

	DALI
	Casambi Bluetooth

	Argento
	Nero

	Argento
	Nero

** solo per distribuzioni della luce wide flood, extra wide flood e oval flood
 *** solo per distribuzioni della luce wallwash e double wallwash

Numeri di articolo e dati di progettazione:
www.erco.com/020543

Design e applicazione:
www.erco.com/iku



