



Lightgap – Tredimensionell ljussättning av väggstrukturer

Släpljuswallwashers för beto- ning av texturer på väggar

Lightgap lyfter fram arkitekturmaterialens haptiska känsla genom att synliggöra mycket fina strukturer i trä eller betong och grova ytor som exempelvis natursten. Resultatet blir kontrastrika ljus- och skuggeffekter med en haptisk känsla. Lightgap ger en extremt jämn ljuskägla även då armaturen sitter så nära väggen som 10cm. Ljuset kan bekvämt svängas i båda riktningar upp till en inställningsvinkel på tio grader. Lightgap skapar därigenom markanta texturreffekter och kan även användas

för energieffektiv rumsbelysning i t.ex. restauranger och hotell.

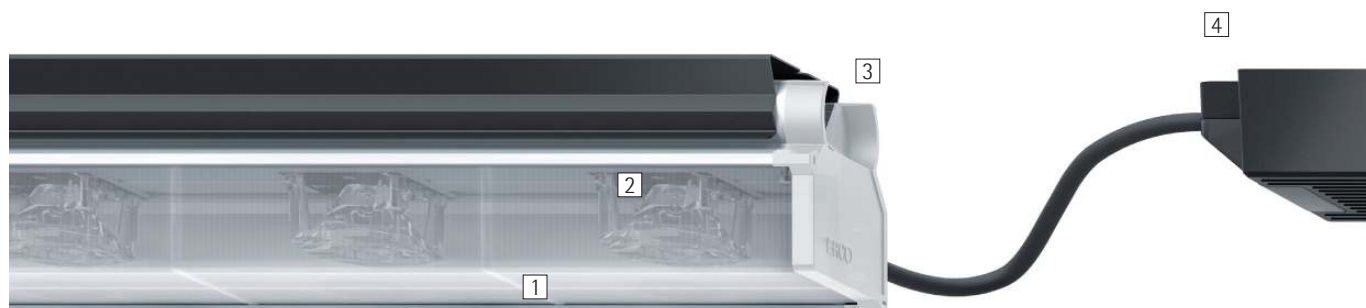

Konstruktion och egenskaper

De egenskaper som beskrivs här är typiska för produkter i den här produktfamiljen. Vissa produkter kan ha avvikande egenskaper. Det finns en utförlig beskrivning av egenskaperna hos enskilda produkter på vår webbplats.

1 ERCO Spherolit-lins

2 ERCO LED-modul

- High-power LED-ljuskällor: varmvitt (2700K eller 3000K) eller neutralvitt (3500K eller 4000K)
- Kollimatoroptik av optisk polymer

3 Armaturhus

- Aluminiumprofil
- Radmontering möjlig
- Klämma: metall, svart pulverlackerad

4 Driftdon

- On/off, reglerbar DALI eller Casambi Bluetooth

Varianter på förfrågan

- Anslutning: 3- eller 5-polig stickkontakt med anslutningsledning (Wago eller Wieland)
 - Armaturhus: ytterligare 10 000 färger
- Kontakta ERCOs kundrådgivare för hjälp.



Design och användningsområde:
www.erco.com/lightgap

Lightgap Infällda takarmaturer

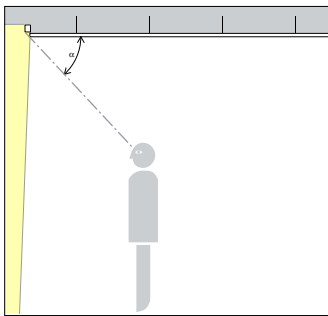

Mycket hög visuell komfort
Med sina små infällningsmått förblir släpljuswallwashern Lightgap dold och understödjer därmed en mycket hög visuell komfort. Lightgaps avskärningsvinkel (a) beror på takhöjden.



Släpljuswallwasher
Den mycket smala ljusfördelningen från släpljuswallwashers med litet avstånd till väggen ger strukturerade ytor en jämn ljussättning som skapar ett påkostat intryck.

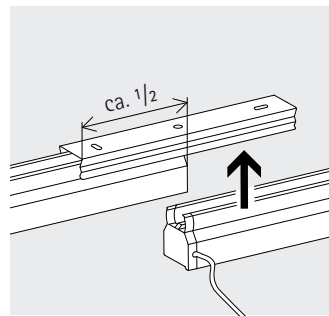

Rampmontering möjlig
Lightgap-armaturer kan monteras direkt intill varandra för att uppnå mycket jämn fördelning av ljuset på väggen.

Speciella kännetecken



Mycket god visuell komfort



Släpljuswallwasher



Rampmontering möjlig



ERCO High-power LED



Effektiv Spherolit-teknologi



Olika ljusfärger



Utmärkt värmemanagement



EMC optimerad



Olika storlekar



Svängbar $\pm 10^\circ$



Mycket bra pris-/prestanda-förhållande



On/off



DALI reglerbar



Casambi Bluetooth

Lightgap Infällda takarmaturer – Armaturanordning

Släpljus-wallwashers

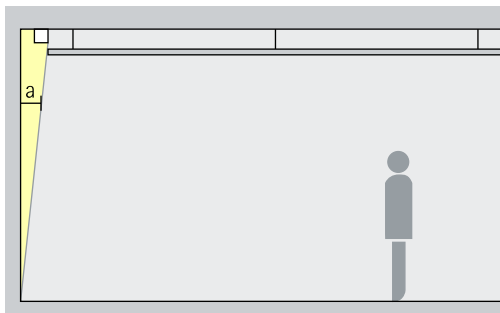

Bred väggbelysning

För att framhäva ytornas texturer bör avståndet från Lightgap släpljus-wallwashers till väggen (a) vara minst 10cm.

Anordning: $a > 10\text{cm}$

Användningsområden: Ytor med tydlig struktur, till exempel naturstensväggar i representationsutrymmen.

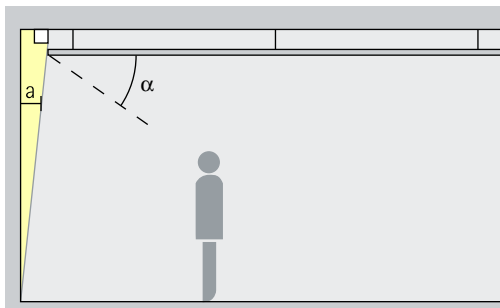

Avbländningsvinkeln (α) beror av det upphängda takets läge resp. storleken på ljusöppningen med dold belysning. En smal öppning mellan väggen och det upphängda taket minskar ljuskägans storlek på golvet.



Buckford Illumination Group, Melbourne.
Arkitektur och ljusplanering
Buckford Illumination Group.
Foto: Jackie Chan, Sydney.

Lightgap Monteringsanvisningar

Släpljus-wallwashers för betoning av texturer på väggar
 Lightgap framhäver det påtagliga intrycket av arkitekturmaterial: Genom att släpljus-wallwashers plockar fram de allra minsta strukturerna i trä, betong och råa ytor som natursten, möjliggör armaturen effektfull betoning av historiska komponenter eller regionala material. I jämförelse med traditionella wallwashers, som ger väggen en mjuk karaktär, åstadkommer Lightgap kontrastrika, påtagliga ljus- och skuggeffekter. Genom sin asymmetriska ljusfördelning skapar släpljus-wallwashern en extremt jämn ljuskägla även där armaturen placeras så nära väggen som 10cm. Ljuset kan bekvämt svängas upp till en inställningsvinkel på 10 grader åt båda hållen. Denna speciella utformning av vertikal belysning erbjuder både särpräglade textur-effekter för stämningfull ljussättning och effektiv rumsbelysning, till exempel på restauranger och hotell.

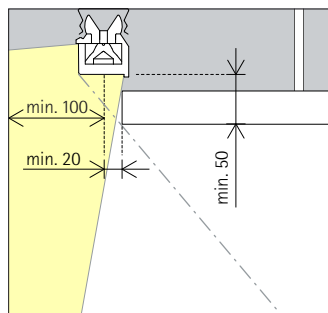
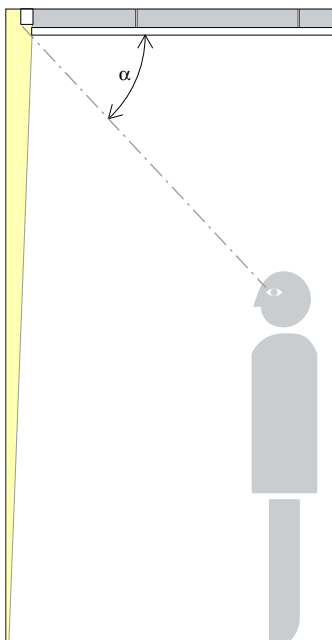

Mycket god visuell komfort
 Genom de små infällningsmåten för Lightgap släpljus-wallwashers förblir armaturen dold och understödjer därmed den mycket goda visuella komforten.

Avbländningsvinkeln (α) beror av det upphängda takets läge resp. storleken på armaturens ljusöppning.



Släpljus-wallwashers
 Den mycket smala ljusfördelningen hos släpljus-wallwashern på litet avstånd från väggen ljussätter reliefliknande ytor med jämnt ljus av hög kvalitet.

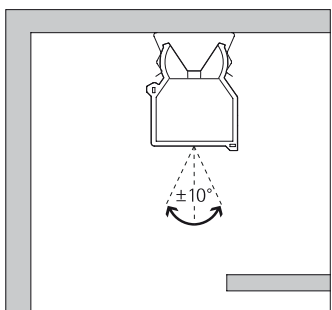

Svängbar 10°
 I efterhand kan Lightgap svängas +/- 10° i monteringsprofilen för att åstadkomma en perfekt ljusfördelning på väggen.

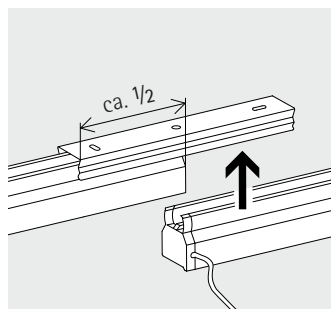
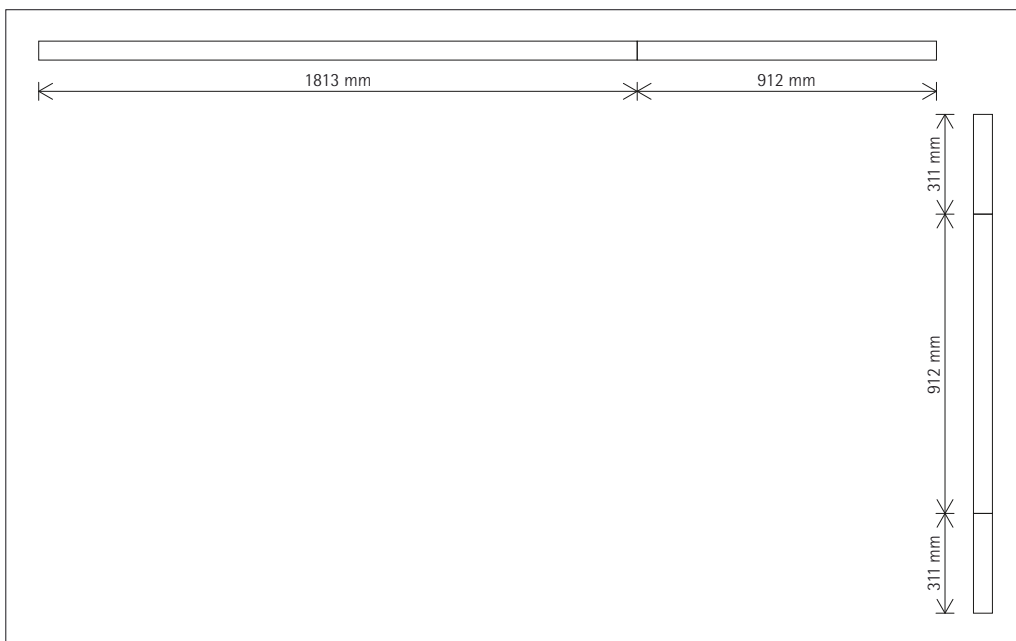

Radmontering möjlig
 Lightgap armaturerna kan monteras intill varandra för att uppnå mycket jämn fördelning av ljuset på väggen.

Systemdesign
 Lightgap programmet finns i tre längder för olika storlekar av rum. De enskilda armaturerna placeras längs hela väggen i rad utan mellanrum och ger då en jämn ljusfördelning på väggen.

Lightgap Infällda takarmaturer

Storlek

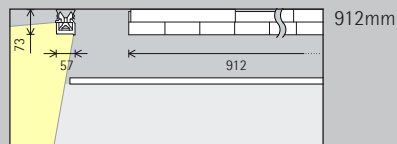
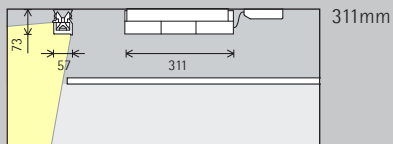

LED-modul
Maximalvärde
vid 4000K CRI 82

6W/825lm

18W/2475lm

Ljutfärg

	2700K CRI 92		3500K CRI 92
	3000K CRI 92		4000K CRI 82
	3000K CRI 97		4000K CRI 92

	2700K CRI 92		3500K CRI 92
	3000K CRI 92		4000K CRI 82
	3000K CRI 97		4000K CRI 92

Ljufördelning

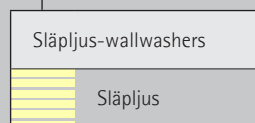
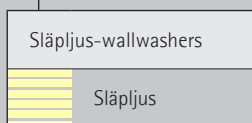

Styrning

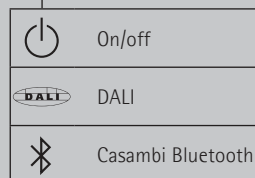
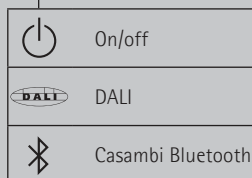



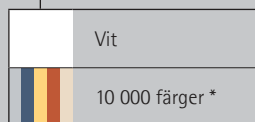
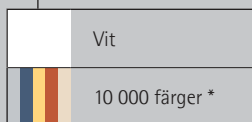

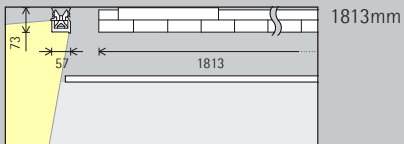

Färg
(armaturhus)







36W/4950lm

	2700K CRI 92		3500K CRI 92
	3000K CRI 92		4000K CRI 82
	3000K CRI 97		4000K CRI 92

Släpljus-wallwashers
 Släpljus

 On/off
 DALI

 Vit
 10 000 färger *

* levereras på förfrågan

Artikelnummer och planeringsdata:
www.erco.com/015203

Design och användningsområde:
www.erco.com/lightgap



