



Parscan 48V – Systematische Vielfalt

Das kompakte 48V Strahlersystem für Galerien und Boutique Offices

Die Evolution von Parscan bringt eine breite technische Plattform für noch mehr Lichtqualität, Gestaltungsfreiheit und digitale Konnektivität. Eine neue Generation von Spherolitlinsen projiziert das Licht auf die Zielfläche – präzise, gleichmäßig und mit überlegener Effizienz. Miniaturisierte 48V Technik reduziert die Maße von Leuchten, Stromschienen und Adaptern und ermöglicht optische Höchstleistung schon ab Größe XS. Der Tragarm fügt sich bündig

in die zylindrische Gesamtform ein: Eine zeitlose, minimalistische Designsprache für Projekte wie Galerien, Boutique Offices oder die Beleuchtung von Vitrinen. Parscan Strahler lassen sich mit werkzeuglos wechselbaren Lens Units, vielfältigem Zubehör und den aufgesteckten Add-on Control Units zur Steuerung situationsgerecht individualisieren.



Aufbau und Eigenschaften

Die hier beschriebenen Eigenschaften sind typisch für Artikel dieser Produktfamilie. Spezielle Artikel können abweichende Eigenschaften aufweisen. Eine umfassende Beschreibung der Eigenschaften einzelner Artikel steht auf unserer Website bereit.

1 ERCO Linsen

- aus optischem Polymer
- Sphärolitlinsen: Narrow spot, Spot, Flood, Wide flood, Extra wide flood, Oval flood, Oval wide flood oder Wallwash
- Zoomlinsen: Zoom spot oder Zoom oval; stufenlos fokussierbar
- Abbildungslinsen: Narrow framing oder Wide framing; stufenlos fokussierbar

2 Lens Unit

- 360° drehbar
- Kunststoff, weiß oder schwarz
- Konturenstrahler mit Konturenschieber

3 ERCO LED-Modul

- High-power LEDs: Warmweiß (2700K oder 3000K), Neutralweiß (3500K oder 4000K), Tunable white (2700-7500K) oder RGBW
- Kollimatoroptik aus optischem Polymer

4 Gehäuse und Ausleger

- Weiß (RAL9002), Schwarz oder Silber
- Zinkdruckguss oder Aluminiumguss, pulverbeschichtet
- 0°-90° schwenkbar
- Ausleger: Aluminiumguss/Kunststoff; am Adapter 360° drehbar

5 Betriebsgerät

- On-board Dim, Casambi Bluetooth oder Zigbee
- On-board Dim Ausführung: Drehregler zur Helligkeitsregelung an der Leuchte

6 ERCO Minirail Adapter

Varianten auf Anfrage

- Gehäuse: 10.000 weitere Farben
- Bitte wenden Sie sich an Ihren ERCO Berater.



Design und Anwendung:
www.erco.com/parscan-48V

Parscan 48V für Minrail Stromschienen



Konturenstrahler
Konturenschieber ermöglichen einen scharf begrenzten Lichtkegel. So entstehen mit Konturenstrahlern faszinierende Effekte, bei denen randscharf beleuchtete Bilder aus sich selbst heraus zu leuchten scheinen.

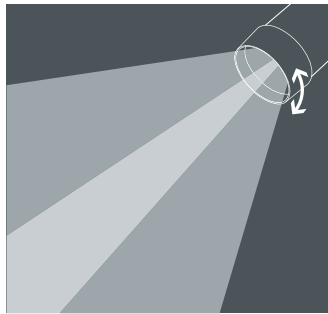

Zoomstrahler
Durch ein einfaches Drehen der Linse lässt sich der Lichtkegeldurchmesser stufenlos von spot (15°) bis wide flood (65°) justieren. Zoomstrahler eignen sich insbesondere zur Beleuchtung von Bereichen mit wechselnden Exponaten und Waren.



RGBW-Leuchten
Mit farbigem Licht lässt sich die Umgebung mit subtilen oder dramatischen Kontrasten gestalten und verwandeln. Durch LEDs können Sie farbiges Licht sehr effizient und flexibel erzeugen.



Tunable white Technologie
Analog zu der sich im Tagesverlauf kontinuierlich verändernden Farbtemperatur im Außenraum, lässt sich im Innenraum die Farbtemperatur der indirekten Beleuchtung anpassen, um beispielsweise Lichtkonzepte für Human Centric Lighting zu unterstützen.

Besondere Merkmale	
	Konturenstrahler
	Zoomstrahler
	Farbiges Licht
	Tunable white

	ERCO High-power LEDs
	Effiziente Spherolittechnologie
	Verschiedene Lichtverteilungen
	Oval flood frei drehbar
	Verschiedene Lichtfarben

	Hervorragendes Wärmemanagement
	EMV optimiert
	Verschiedene Gehäusefarben
	Verschiedene Baugrößen
	Schwenkbar 90°
	Zubehör für maximalen Sehkomfort

	On-board Dim
	Casambi Bluetooth
	Zigbee

Parscan 48V für Minrail Stromschienen – Leuchtenanordnung

Strahler

Narrow spot, Spot, Flood

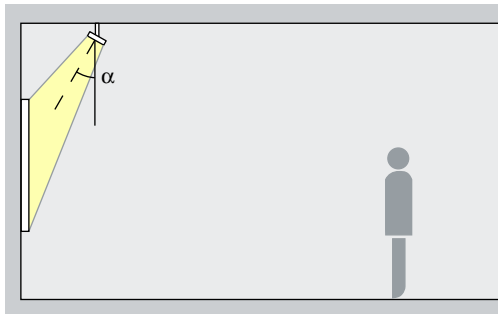

Akzentuierung

Kunstwerke, Waren und architektonische Details lassen sich mit Parscan effektiv akzentuieren. Am besten geeignet ist dafür ein Neigungswinkel (α) von ca. 30°. So wird das Objekt modelliert, ohne die Wirkung durch zu starken Schattenwurf zu verzerren. Zudem lässt sich eine Verschattung durch den Betrachter vermeiden.

Anordnung: $\alpha = 30^\circ$

Zoomstrahler

Zoom spot, Zoom oval

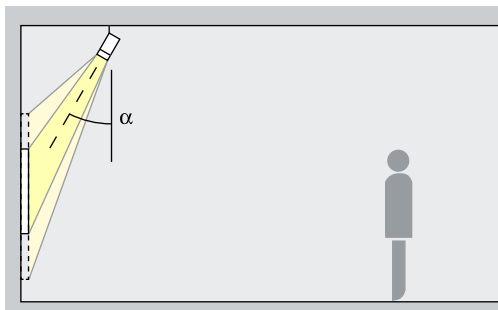

Akzentuierung

Zoomstrahler bieten stufenlos einstellbare Ausstrahlungswinkel. Mit dem Zoombereich spot bis wide flood lassen sich bei einem Neigungswinkel (α) von ca. 30° kleinere Kunstwerke effektiv akzentuieren. Der ovale Zoom eignet sich für längliche Kunstwerke. So wird das Objekt modelliert, ohne die Wirkung durch zu starken Schattenwurf zu verzerren. Zudem lässt sich eine Verschattung durch den Betrachter vermeiden.

Anordnung: $\alpha = 30^\circ$

Konturenstrahler

Narrow framing, Wide framing

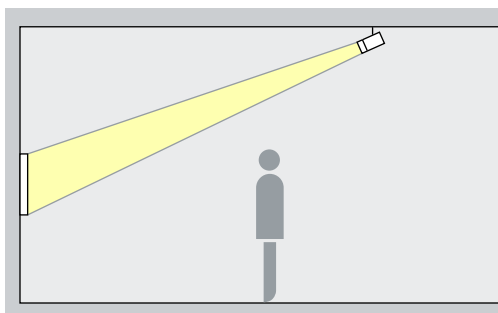

Projektion

Konturenstrahler ermöglichen frei einstellbare, scharf begrenzte Lichtkegel. So entstehen faszinierende Effekte, bei denen Bilder aus sich selbst heraus zu leuchten scheinen. Wählen Sie narrow framing um kleine Exponate aus weiter Distanz exakt zu beleuchten und wide framing um große Exponate aus kurzer Distanz exakt zu beleuchten.

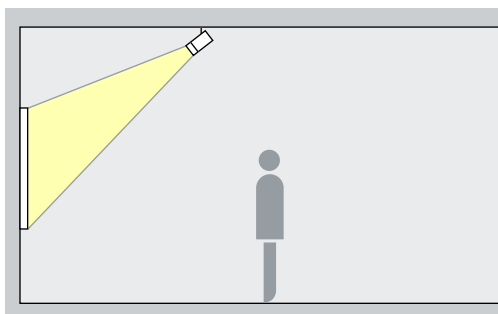

Fluter

Wide flood, Extra wide flood, Oval wide flood, Oval flood

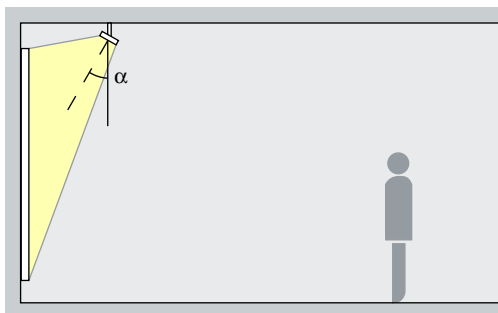

Flutung

Für die Flutung von Objekten mit langgezogener, rechteckiger Form, wie z.B. Bilder, Skulpturen oder Warenträger, eignet sich ein Neigungswinkel (α) von ca. 30°.

Anordnung: $\alpha = 30^\circ$

Parscan 48V für Minrail Stromschienen – Leuchtenanordnung

Linsenwandfluter
Wallwash

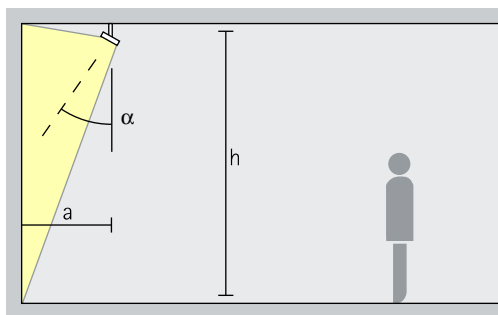

Wandflutung

Für eine gleichmäßige vertikale Beleuchtung sollte der Wandabstand (a) von Parscan Linsenwandflutern etwa ein Drittel der Raumhöhe (h) betragen. Daraus ergibt sich ein Neigungswinkel (α) von ca. 35° .

Anordnung: $a = 1/3 \times h$ bzw.
 $\alpha = 35^\circ$

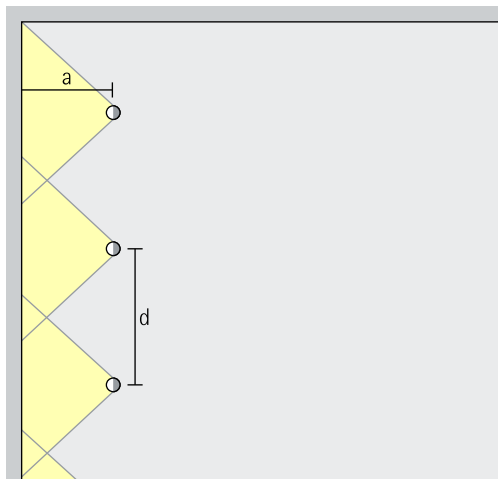

Für eine gute Längsgleichmäßigkeit kann der Leuchtenabstand (d) von Parscan Wandflutern das bis zu 1,2-fache des Wandabstandes (a) betragen.

Anordnung: $d \leq 1,2 \times a$

Den Wandflutertabellen auf www.erco.com können Sie die jeweiligen optimalen Wand und Leuchtenabstände einzelner Artikel entnehmen.

Parscan 48V für Minirail Stromschienen

Baugröße

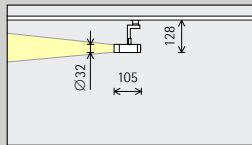

XS
Ø 32mm

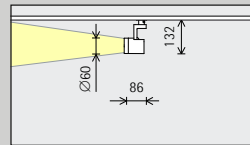

S
Ø 60mm

LED-Modul Maximalwert bei 4000K Ra 82

2W/272lm	3,1W/382lm (Narrow spot)
3,1W/382lm	

5,7W/810lm	3,1W/382lm (Narrow spot)
8,1W/1086lm	

Lichtfarbe

	2700K Ra 92		3500K Ra 92
	3000K Ra 92		4000K Ra 82
	3000K Ra 97		4000K Ra 92

	2700K Ra 92		3500K Ra 92
	3000K Ra 92		4000K Ra 82
	3000K Ra 97		4000K Ra 92

Lichtverteilung

Strahler	Fluter
Narrow spot	Wide flood
Spot	Extra wide flood
Flood	Oval flood
Zoomstrahler	Oval wide flood
Zoom spot	Linsenwandfluter
Zoom oval	Wallwash

Strahler	Fluter
Narrow spot	Wide flood
Spot	Extra wide flood
Flood	Oval flood
Zoomstrahler	Oval wide flood
Zoom spot	Linsenwandfluter
Zoom oval	Wallwash
Konturenstrahler	
Narrow framing	
Wide framing	

Steuerung

	On-board Dim
	Casambi Bluetooth + DALI über Gateway
	Zigbee

	On-board Dim
	Casambi Bluetooth + DALI über Gateway
	Zigbee

Farbe (Gehäuse)

	Weiß		Silber
	Schwarz		10.000 Farben *

	Weiß		Silber
	Schwarz		10.000 Farben *

Zubehör

	Linsen		Lens Units		Snoot		Add-on Control Units
	Filter		Wabenraster		Blendschutzklappen		DALI-Casambi Gateway

5,7W/614lm

7,4W/713lm

Tunable white

RGBW

Strahler	Fluter
Spot	Wide flood
Flood	Extra wide flood
Zoomstrahler	Oval flood
Zoom spot	Oval wide flood
Zoom oval	Linsenwandfluter
Konturenstrahler	Wallwash
Narrow framing	
Wide framing	

Strahler	Fluter
Spot	Wide flood
Flood	Extra wide flood
Zoomstrahler	Oval flood
Zoom spot	Oval wide flood
Zoom oval	Linsenwandfluter
Konturenstrahler	Wallwash
Narrow framing	
Wide framing	

Casambi Bluetooth
+ DALI über Gateway

Zigbee

Casambi Bluetooth
+ DALI über Gateway

Zigbee

Weiß	Silber
Schwarz	10.000 Farben *

Weiß	Silber
Schwarz	10.000 Farben *

* auf Anfrage erhältlich

Artikelnummern und Planungsdaten:
www.erco.com/020808

Design und Anwendung:
www.erco.com/parscan-48v



Parscan 48V für Minirail Stromschienen

Baugröße

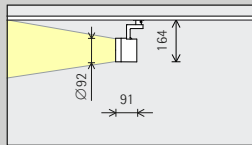

M
Ø 92mm

LED-Modul Maximalwert bei 4000K Ra 82

12,8W/1822lm	4,2W/481lm (Narrow spot)
18,1W/2444lm	

12,6W/1335lm

Lichtfarbe

	2700K Ra 92		3500K Ra 92
	3000K Ra 92		4000K Ra 82
	3000K Ra 97		4000K Ra 92

	Tunable white
--	---------------

Lichtverteilung

Strahler	Fluter
Narrow spot	Wide flood
Spot	Extra wide flood
Flood	Oval flood
Zoomstrahler	Oval wide flood
Zoom spot	Linsenwandfluter
Zoom oval	Wallwash
Konturenstrahler	
Narrow framing	
Wide framing	

Strahler	Fluter
Spot	Wide flood
Flood	Extra wide flood
Zoomstrahler	Oval flood
Zoom spot	Oval wide flood
Zoom oval	Linsenwandfluter
Konturenstrahler	Wallwash
Narrow framing	
Wide framing	

Steuerung

	On-board Dim
	Casambi Bluetooth + DALI über Gateway
	Zigbee

	Casambi Bluetooth + DALI über Gateway
	Zigbee

Farbe (Gehäuse)

	Weiß		Silber
	Schwarz		10.000 Farben *











	Weiß		Silber
	Schwarz		10.000 Farben *

Zubehör

	Linsen		Lens Units		Snoot		Add-on Control Units
	Filter		Wabenraster		Blendschutzklappen		DALI-Casambi Gateway





12,6W/1156lm

 RGBW

Strahler	Fluter
 Spot	 Wide flood
 Flood	 Extra wide flood
Zoomstrahler	 Oval flood
 Zoom spot	 Oval wide flood
 Zoom oval	Linsenwandfluter
Konturenstrahler	 Wallwash
 Narrow framing	
 Wide framing	

 Casambi Bluetooth
+ DALI über Gateway

 Zigbee

 Weiß	 Silber
 Schwarz	 10.000 Farben *

* auf Anfrage erhältlich

Artikelnummern und Planungsdaten:
www.erco.com/020808

Design und Anwendung:
www.erco.com/parscan-48v



