



Iku – Eficiente, rentable, universal

Downlights y bañadores de pared para la iluminación arquitectónica

Sus cinco tamaños y sus cinco distribuciones luminosas permiten una iluminación perfecta y rentable para aplicaciones de cualquier dimensión, en edificios públicos grandes, oficinas y centros de convenciones, pero también en espacios más pequeños de restaurantes u hoteles. Iku permite aplicar grandes interdistancias entre las luminarias con distribuciones luminosas extensivas, gracias a sus haces de luz ovales. Los bañadores de pared y bañadores de pared

dobles Iku dotan a los pasillos y espacios de una amplitud óptica, y aumentan la sensación de luminosidad. Iku se caracteriza por su elevada eficacia luminosa y su durabilidad. La combinación de tunable white con diversas distribuciones luminosas y con diversas opciones modernas de conectividad posibilita una iluminación orientada al concepto de Human Centric Lighting.

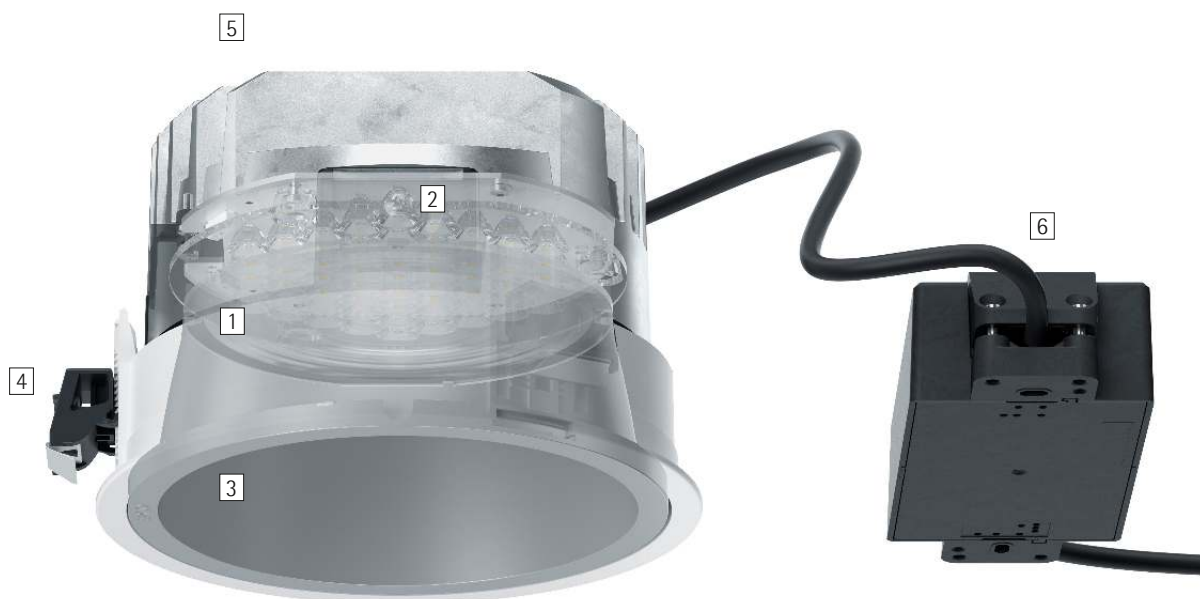

Estructura y propiedades

Las propiedades aquí descritas son típicas de los artículos de esta familia de productos. Los artículos especiales pueden presentar propiedades distintas. En nuestro sitio web encontrará una descripción detallada de las propiedades de artículos concretos.

1 Lentes ERCO

- Lentes Fresnel: wide flood (aprox. 60°), extra wide flood (aprox. 85°) u oval flood (aprox. 20°x60°)
- Sistema de lentes ERCO: wallwash o double wallwash
- Oval flood girable 360°

2 Módulo LED ERCO

- Mid-power LEDs (downlights) o High-power LEDs (bañadores de pared): blanco cálido (2700K o 3000K), blanco neutro (3500K o 4000K) o tunable white (2700-6500K)
- Downlights: óptica colimadora de polímero óptico

3 Cono de apantallamiento

- lacado en plateado o negro

4 Aro empotrable

- Detalle de montaje superpuesto
- Fijación para espesores de techo de 1-25mm (tamaño 2-4) o de 1-30mm (tamaño 5-7)
- Material sintético, blanco
- Detalle de montaje enrasado (tamaño 2): fijación para grosores de techo 12,5-25mm.
- Para un montaje empotrado a ras de techo (tamaño 3-7): pedir el aro empotrable por separado, fijación para grosores de techo 12,5-25mm

5 Cuerpo

- Fundición de aluminio, ejecutado como cuerpo de refrigeración
- Girable 360°

6 Equipo auxiliar

- Conmutable, DALI regulable o Casambi Bluetooth

Variantes bajo demanda

- Cono de apantallamiento: lacado en dorado mate, plateado mate, champán mate o cobre mate y otros colores
 - Conexión: clavija de 3 o 5 polos con cable de conexión (Wago o Wieland)
 - Aro empotrable: 10.000 colores adicionales
- Dirijase a su asesor de ERCO.



Diseño y aplicación:
www.erco.com/iku

Iku Luminarias empotrables en el techo



Salida de luz elegante

La geometría especial de la lente proporciona una superficie emisora de luz homogénea con un elevado confort visual.

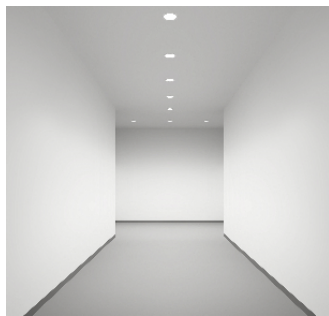

Bañador de pared doble

La distribución luminosa especial de los bañadores de pared dobles ilumina eficientemente las paredes opuestas de pasillos. La reflexión difusa de la luz en las paredes ilumina a su vez el suelo y el techo.



Tecnología tunable white

De forma similar a los cambios constantes de la temperatura cromática en exteriores con el transcurso del día, se puede adaptar la temperatura cromática en interiores mediante iluminación indirecta, por ejemplo, con el fin de reforzar conceptos luminosos de «Human Centric Lighting».



Posibilidad de empotramiento superpuesto o enrasado

Las luminarias empotrables en el techo disponen de detalles de montaje superpuesto. Los aros empotrables enrasados están disponibles como accesorio. Las luminarias empotrables en el techo de tamaño 2 están disponibles, a elegir, en la variante de montaje enrasado o la variante de montaje superpuesto.

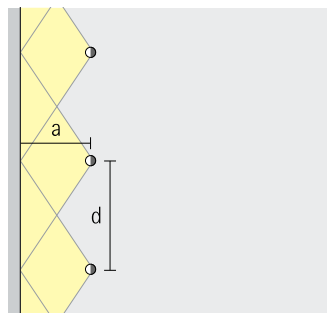

Grandes interdistancias de luminarias en el bañado de paredes

La potente luminotecnía de ERCO posibilita en determinadas luminarias unas interdistancias de luminarias sumamente grandes, que pueden llegar a equivaler a una vez y media la distancia a la pared.

Características especiales



Salida de luz elegante



Bañador de pared doble



Tunable white



Posibilidad de empotramiento enrasado o superpuesto



Grandes interdistancias de luminarias en el bañado de paredes



Mid-power LEDs/High-power LEDs de ERCO



Cut-off óptico 30°/40°



Diversas distribuciones luminosas



Oval flood, libremente girable



Diversos colores de luz



Excelente gestión térmica



CEM optimizada



Diversos tamaños



Enclavable



Montaje sin herramientas



Conmutable



Regulable mediante DALI



Casambi Bluetooth

Iku Luminarias empotrables en el techo – Disposición de luminarias

Downlights

Wide flood, Extra wide flood

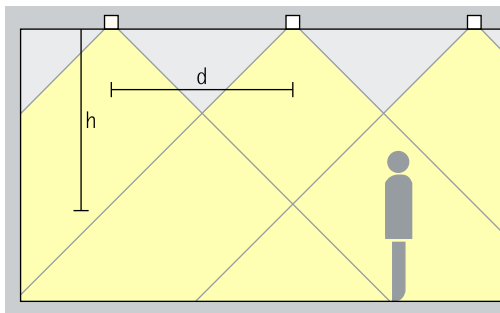

Iluminación básica

Para obtener una iluminación general uniforme con un elevado confort visual, como interdistancia de luminarias (d) aproximada entre dos downlights Iku se puede aplicar hasta 1,5 veces la altura (h) de la luminaria sobre la superficie útil.

Disposición: $d = 1,5 \times h$

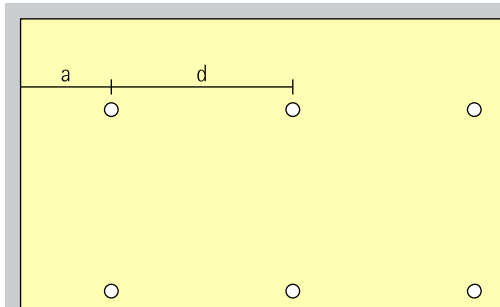

La distancia a la pared debería equivaler a la mitad de la interdistancia de luminarias.

Disposición: $a = d / 2$

Downlights oval flood

Oval flood

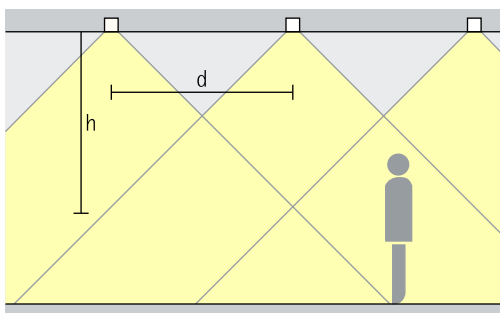

Iluminación lineal

Para obtener una iluminación uniforme con una disposición lineal, como interdistancia de luminarias (d) aproximada entre dos downlights Iku se puede aplicar hasta 1,5 veces la altura (h) de la luminaria sobre la superficie útil.

Disposición: $d = 1,5 \times h$

Ámbito de aplicación: pasillos y zonas de tránsito

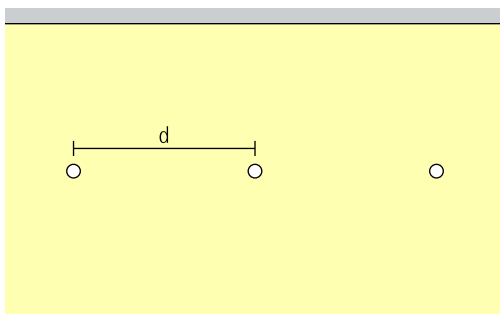

Iku Luminarias empotrables en el techo – Disposición de luminarias

Bañadores de pared con lente Wallwash

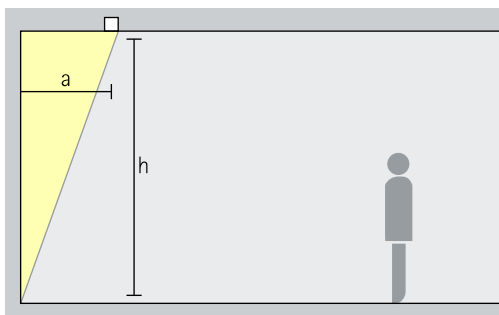

Baño de pared

Para obtener una iluminación vertical uniforme, la distancia a la pared (a) de los bañadores de pared Iku debería ser de aproximadamente un tercio de la altura del techo (h).

Disposición: $a = 1/3 \times h$

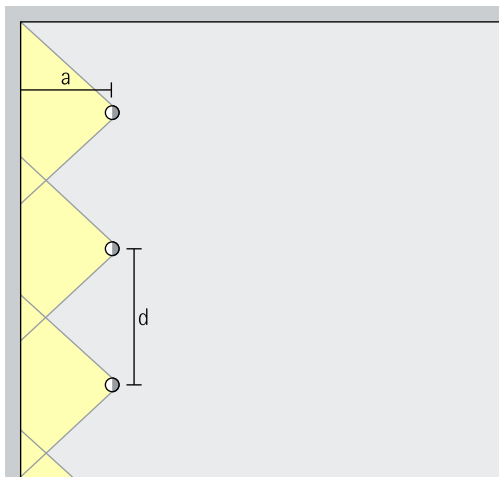

Para obtener una buena uniformidad longitudinal, la interdistancia de luminarias (d) de los bañadores de pared Iku puede equivaler a hasta 1,3 veces la distancia a la pared (a).

Disposición: $d \leq 1,3 \times a$

En las tablas de bañadores de pared puede consultar las correspondientes distancias a la pared y las interdistancias entre luminarias óptimas para cada artículo.

Bañadores de pared dobles Double wallwash

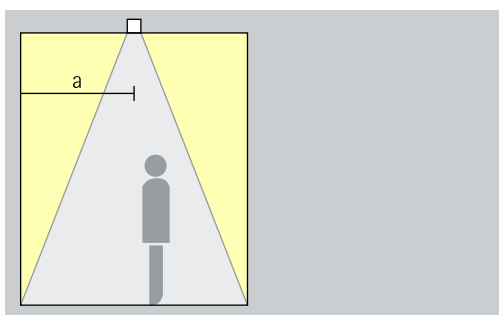

Baño de pared

Para obtener una iluminación vertical uniforme de las paredes opuestas, la distancia a la pared por ambos lados (a) de los bañadores de pared dobles Iku debería ser de aproximadamente un tercio de la altura del techo (h). Las luminarias deberían estar posicionadas siempre en el eje central entre las paredes.

Disposición: $a = 1/3 \times h$

Ámbito de aplicación: pasillos, p.ej., en edificios administrativos o centros sanitarios

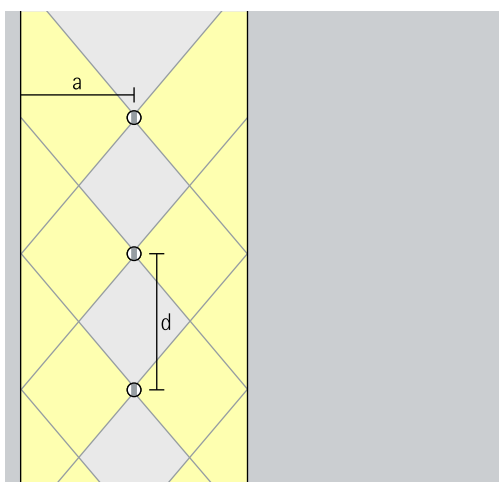

Para obtener una buena uniformidad longitudinal, la interdistancia de luminarias (d) de los bañadores de pared Iku puede equivaler a hasta 1,3 veces la distancia a la pared (a).

Disposición: $d \leq 1,3 \times a$

En las tablas de bañadores de pared puede consultar las correspondientes distancias a la pared y las interdistancias entre luminarias óptimas para cada artículo.

Iku Luminarias empotrables en el techo

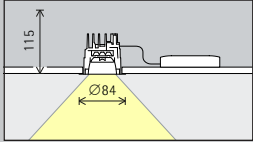
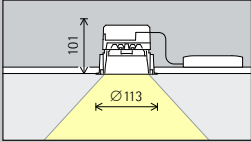
Tamaño	Tamaño 2		Tamaño 3																																	
																																				
Módulo LED Valor máximo con 4000K, CRI 82	3,1W/529lm		8,8W/1492lm																																	
Temperatura de color	<table border="1"> <tr><td></td><td>2700K CRI 92</td><td></td><td>3500K CRI 92</td></tr> <tr><td></td><td>3000K CRI 82 **</td><td></td><td>4000K CRI 82</td></tr> <tr><td></td><td>3000K CRI 92</td><td></td><td>4000K CRI 92</td></tr> <tr><td></td><td>3000K CRI 97 ***</td><td></td><td></td></tr> </table>		2700K CRI 92		3500K CRI 92		3000K CRI 82 **		4000K CRI 82		3000K CRI 92		4000K CRI 92		3000K CRI 97 ***				<table border="1"> <tr><td></td><td>2700K CRI 92</td><td></td><td>3500K CRI 92</td></tr> <tr><td></td><td>3000K CRI 82 **</td><td></td><td>4000K CRI 82</td></tr> <tr><td></td><td>3000K CRI 92</td><td></td><td>4000K CRI 92</td></tr> <tr><td></td><td>3000K CRI 97 ***</td><td></td><td></td></tr> </table>		2700K CRI 92		3500K CRI 92		3000K CRI 82 **		4000K CRI 82		3000K CRI 92		4000K CRI 92		3000K CRI 97 ***			
	2700K CRI 92		3500K CRI 92																																	
	3000K CRI 82 **		4000K CRI 82																																	
	3000K CRI 92		4000K CRI 92																																	
	3000K CRI 97 ***																																			
	2700K CRI 92		3500K CRI 92																																	
	3000K CRI 82 **		4000K CRI 82																																	
	3000K CRI 92		4000K CRI 92																																	
	3000K CRI 97 ***																																			
Distribución luminosa	<table border="1"> <tr><th colspan="2">Downlights</th><th colspan="2">Downlights oval flood</th></tr> <tr><td></td><td>Wide flood</td><td></td><td>Oval flood</td></tr> <tr><td></td><td>Extra wide flood</td><td></td><td>Bañadores de pared con lente</td></tr> <tr><td></td><td></td><td></td><td>Wallwash</td></tr> </table>	Downlights		Downlights oval flood			Wide flood		Oval flood		Extra wide flood		Bañadores de pared con lente				Wallwash		<table border="1"> <tr><th colspan="2">Downlights</th><th colspan="2">Downlights oval flood</th></tr> <tr><td></td><td>Wide flood</td><td></td><td>Oval flood</td></tr> <tr><td></td><td>Extra wide flood</td><td></td><td>Bañadores de pared con lente</td></tr> <tr><td></td><td></td><td></td><td>Wallwash</td></tr> </table>	Downlights		Downlights oval flood			Wide flood		Oval flood		Extra wide flood		Bañadores de pared con lente				Wallwash	
Downlights		Downlights oval flood																																		
	Wide flood		Oval flood																																	
	Extra wide flood		Bañadores de pared con lente																																	
			Wallwash																																	
Downlights		Downlights oval flood																																		
	Wide flood		Oval flood																																	
	Extra wide flood		Bañadores de pared con lente																																	
			Wallwash																																	
Control	<table border="1"> <tr><td></td><td>Conmutable</td></tr> <tr><td></td><td>DALI</td></tr> <tr><td></td><td>Casambi Bluetooth</td></tr> </table>			Conmutable		DALI		Casambi Bluetooth	<table border="1"> <tr><td></td><td>Conmutable</td></tr> <tr><td></td><td>DALI</td></tr> <tr><td></td><td>Casambi Bluetooth</td></tr> </table>			Conmutable		DALI		Casambi Bluetooth																				
	Conmutable																																			
	DALI																																			
	Casambi Bluetooth																																			
	Conmutable																																			
	DALI																																			
	Casambi Bluetooth																																			
Color (cono de apantallamiento)	<table border="1"> <tr><td></td><td>Plateado</td></tr> <tr><td></td><td>Negro</td></tr> </table>			Plateado		Negro	<table border="1"> <tr><td></td><td>Plateado</td></tr> <tr><td></td><td>Negro</td></tr> </table>			Plateado		Negro																								
	Plateado																																			
	Negro																																			
	Plateado																																			
	Negro																																			

Accesorios

	Cuerpo empotrable en hormigón		Molde		Juego de compensación
	Aro empotrable		Cassette para techos de paneles		Aro de recubrimiento

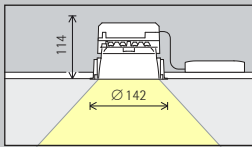

Tamaño 4

17,7W/2984lm

10,6W/1546lm

	2700K CRI 92		3500K CRI 92
	3000K CRI 82 **		4000K CRI 82
	3000K CRI 92		4000K CRI 92
	3000K CRI 97 ***		

Tunable white

Downlights	Bañadores de pared con lente
Wide flood	wallwash
Extra wide flood	Bañador de pared doble
Downlights oval flood	Double wallwash
Oval flood	

Downlights	Downlights oval flood
Wide flood	Oval flood
Extra wide flood	Bañadores de pared con lente
	Wallwash

	Conmutable
	DALI
	Casambi Bluetooth

	DALI
	Casambi Bluetooth

	Plateado
	Negro

	Plateado
	Negro

** solo para las distribuciones luminosas wide flood, extra wide flood y oval flood

*** solo para las distribuciones luminosas wallwash y double wallwash

Número de artículo y datos de planificación:
www.erco.com/020543

Diseño y aplicación:
www.erco.com/iku



Reservado el derecho de realizar modificaciones técnicas. Consulte los datos luminotécnicos actuales en las fichas técnicas disponibles en www.erco.com.

Iku Luminarias empotrables en el techo

Tamaño

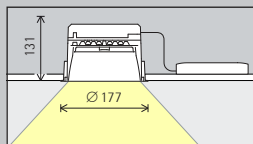

Tamaño 5

Módulo LED
Valor máximo con
4000K, CRI 82

28,7W/4860lm	17,7W/2577lm
--------------	--------------

Temperatura
de color

2700K CRI 92	3500K CRI 92	Tunable white
3000K CRI 82 **	4000K CRI 82	
3000K CRI 92	4000K CRI 92	
3000K CRI 97 ***		

Distribución
luminosa

Downlights	Bañadores de pared con lente	Downlights	Downlights oval flood
Wide flood	Wallwash	Wide flood	Oval flood
Extra wide flood	Bañador de pared doble	Extra wide flood	Bañadores de pared con lente
Downlights oval flood	Double wallwash		Wallwash
Oval flood			

Control

Conmutable	DALI
DALI	Casambi Bluetooth

Color
(cono de apan-
tallamiento)

Plateado	Plateado
Negro	Negro

Accesorios

Cuerpo empotrable en hormigón	Molde	Juego de compensación
Aro empotrable	Cassette para techos de paneles	Aro de recubrimiento

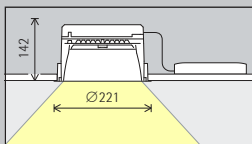

Tamaño 7

36,7W/6381lm

26,5W/3866lm

	2700K CRI 92		3500K CRI 92
	3000K CRI 82 **		4000K CRI 82
	3000K CRI 92		4000K CRI 92
	3000K CRI 97 ***		

Tunable white

Downlights		Downlights oval flood	
	Wide flood		Oval flood
	Extra wide flood		Bañadores de pared con lente
			Wallwash

Downlights		Downlights oval flood	
	Wide flood		Oval flood
	Extra wide flood		Bañadores de pared con lente
			Wallwash

	Conmutable
	DALI
	Casambi Bluetooth

	DALI
	Casambi Bluetooth

	Plateado
	Negro

	Plateado
	Negro

** solo para las distribuciones luminosas wide flood, extra wide flood y oval flood

*** solo para las distribuciones luminosas wallwash y double wallwash

Número de artículo y datos de planificación:
www.erco.com/020543

Diseño y aplicación:
www.erco.com/iku



Reservado el derecho de realizar modificaciones técnicas. Consulte los datos luminotécnicos actuales en las fichas técnicas disponibles en www.erco.com.

