



Atrium à double foyer – Une lumière exigeante pour les pièces de grande hauteur

Une technique d'éclairage polyvalente et performante – pour l'éclairage depuis de grandes hauteurs

Les appareils Atrium à double foyer conviennent particulièrement bien aux pièces de grande hauteur, foyers, bâtiments publics ou édifices sacrés. Une fente d'aération qui ne laisse pas passer la lumière confère au boîtier cylindrique un design marquant. Des répartitions de lumière Downlight à rayonnement étroit permettent un éclairage précis depuis de grandes hauteurs. La part d'éclairage indirect optionnelle

crée une atmosphère et adoucit les contrastes. Leur faible poids permet de les suspendre à leur câble d'alimentation. Tous les appareils d'éclairage Atrium sont disponibles au choix avec un cône anti-éblouissement noir ou argenté. Les drivers développés en interne assurent un comportement cohérent des groupes d'appareils en fonctionnement ainsi que des valeurs de gradation allant jusqu'à 0,1 % via DALI.

Atrium à double foyer Appareils suspendus

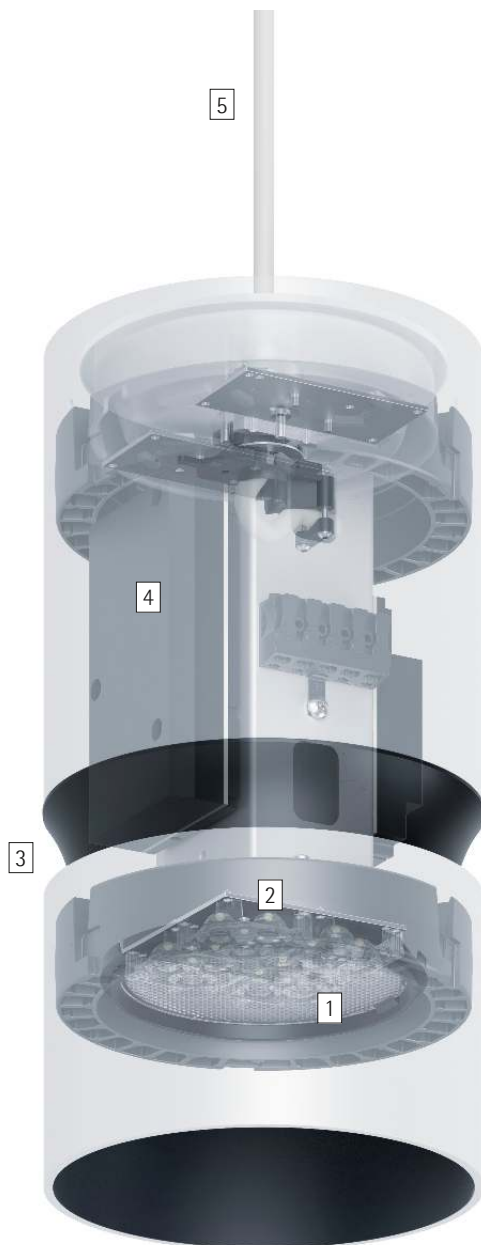

Structure et caractéristiques

Les caractéristiques décrites ici s'appliquent par défaut à tous les articles de cette gamme. Des articles spécifiques peuvent toutefois présenter d'autres propriétés. Pour chaque article, les caractéristiques sont détaillées sur notre site Internet.

1 Lentille Spherolit ERCO (sortie de lumière vers le bas)

- Répartitions de la lumière : Flood ou Wide flood

Diffuseur (sortie de lumière vers le haut)

- Matière synthétique

2 Module LED ERCO

- LED High-power : Blanc chaud (2700K ou 3000K) ou blanc neutre (3500K ou 4000K)
- Optique de collimation en polymère optique

3 Cylindre

- Blanc (RAL9002), noir ou argent
- Profilé d'aluminium, revêtement par poudre, intérieur laqué noir ou argent mat
- Angle cut-off de 30° ou 40°
- Cône : Matière synthétique, noir

4 Driver

- Commutable, gradable par phase ou via DALI
- Version à gradation par phase : Possibilité de graduer avec des gradateurs externes (commande fin de phase)

5 Patère au plafond avec cache-piton

- Blanc ou noir
- Câble de liaison avec serre-câble

Variantes sur demande

- Boîtier : 10 000 autres couleurs
- Veuillez contacter votre conseiller ERCO.



Design et application :
www.erco.com/atrium-df-pendant

Atrium à double foyer Appareils suspendus

















Très grand confort visuel
Notamment pour des tâches visuelles exigeantes, ERCO a développé des appareils d'éclairage qui offrent un confort visuel supérieur grâce à la forme spéciale de leur boîtier et à leurs composants optiques de grande qualité.

Flux lumineux importants pour des éclairages très élevés
La bonne maîtrise de l'éblouissement des systèmes de lentilles permet des flux lumineux importants avec un grand confort visuel.

Adapté aux hauteurs sous plafond élevées
Les théâtres, les atriums et les auditoriums sont généralement éclairés depuis le plafond de grande hauteur. Les solutions d'éclairage efficaces pour les hauteurs sous plafond élevées se caractérisent par des appareils qui projettent la lumière avec précision sur la surface à éclairer et évitent ainsi la lumière diffuse.

Spécifications

	Confort visuel très élevé		ERCO LED High-Power		Excellente dissipation de la chaleur		Commutable
	Flux lumineux importants pour des éclairages très élevés		Technologie Spherolit pour une efficacité renforcée		Conforme à la Directive CEM		Gradable par phase
	Pour les pièces de grande hauteur		Angle cut-off de 30°/40°		Différentes couleurs de boîtier		Gradable via DALI
			Différentes couleurs de lumière		Différentes tailles		

Atrium à double foyer Appareils suspendus – Disposition des appareils

Downlights suspendus Flood, Wide flood

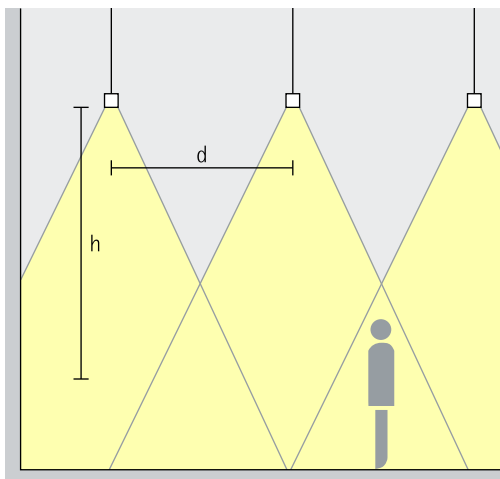

Eclairage général

Pour un éclairage général uniforme, prévoir comme distance (d) approximative entre deux Downlights suspendus à double foyer Atrium la moitié de leur hauteur (h) par rapport à la surface utile.

Disposition : $d = h / 2$

Domaine d'application : Pièces à hauts plafonds, par ex. foyers ou salles des fêtes.

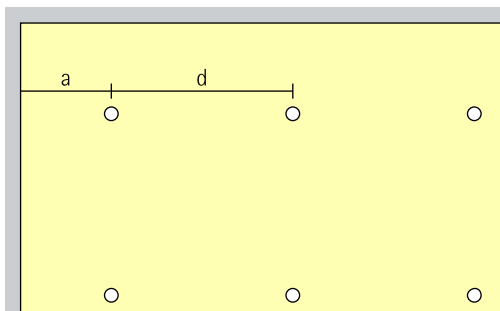

La distance jusqu'au mur devrait correspondre à la moitié de l'entraxe des appareils.

Disposition : $a = d / 2$

Downlights suspendus direct/ indirect Flood, Wide flood

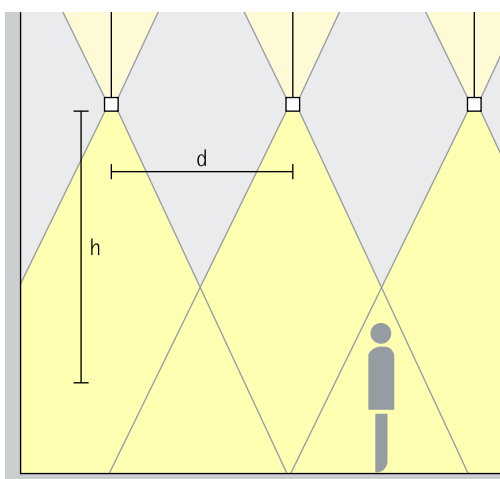

Eclairage général

Pour un éclairage général uniforme, prévoir comme distance (d) approximative entre deux Downlights suspendus à double foyer Atrium la moitié de leur hauteur (h) par rapport à la surface utile. Un éclairage indirect du plafond augmente le confort visuel grâce à la réflexion diffuse de la lumière. La hauteur de la pièce est également soulignée. L'appareil d'éclairage devrait pour cela être suspendu à au moins 0,5m.

Disposition : $d = h / 2$

Domaine d'application : Pièces à hauts plafonds, par ex. foyers ou salles des fêtes.

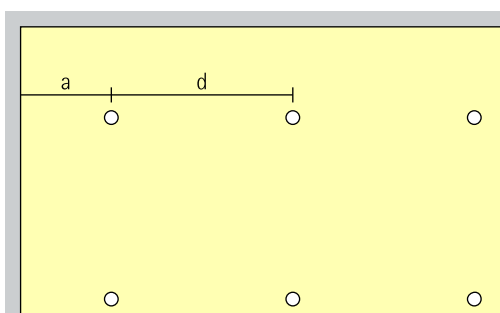

La distance jusqu'au mur devrait correspondre à la moitié de l'entraxe des appareils.

Disposition : $a = d / 2$



Atrium à double foyer Appareils suspendus

Taille

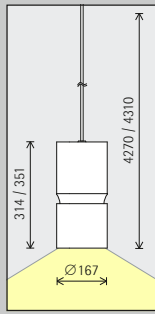

Taille 5

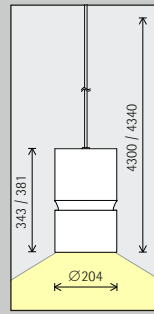

Taille 7

Module LED
Valeur maximale à 4 000 K IRC 82

24,2 W/3 259 lm	37,1 W/4 583 lm
-----------------	-----------------

48,3 W/6 518 lm	74,1 W/9 166 lm
-----------------	-----------------

Couleur de lumière (directe)

	2 700 K IRC 92		3 500 K IRC 92
	3 000 K IRC 92		4 000 K IRC 82
	3 000 K IRC 97		4 000 K IRC 92

	2 700 K IRC 92		3 500 K IRC 92
	3 000 K IRC 92		4 000 K IRC 82
	3 000 K IRC 97		4 000 K IRC 92

Répartition de la lumière

Downlights suspendus	
	Flood
	Wide flood

Downlights suspendus	
	Flood
	Wide flood

Commande

	Commutable
	Gradable par phase
	DALI

	Commutable
	Gradable par phase
	DALI

Couleur (boîtier)

	Blanc		Argent
	Noir		10 000 couleurs *

	Blanc		Argent
	Noir		10 000 couleurs *

Couleur (Cône anti-éblouissement)

	Argent mat		10 000 couleurs *
	Noir		

	Argent mat		10 000 couleurs *
	Noir		

Accessoires

	Suspension par tube rigide
--	----------------------------

Taille

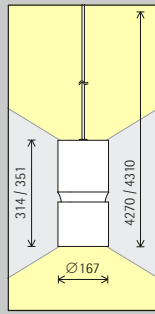

Taille 5

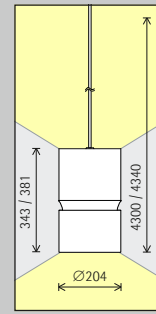

Taille 7

Module LED
Valeur maximale
à 4 000 K IRC 82

36,3 W/4 889 lm	55,6 W/6 874 lm
-----------------	-----------------

72,5 W/9 777 lm	111,2 W/13 749 lm
-----------------	-------------------

Couleur de lumière (directe et indirecte)

	2 700 K IRC 92		3 500 K IRC 92
	3 000 K IRC 92		4 000 K IRC 82
	3 000 K IRC 97		4 000 K IRC 92

	2 700 K IRC 92		3 500 K IRC 92
	3 000 K IRC 92		4 000 K IRC 82
	3 000 K IRC 97		4 000 K IRC 92

Répartition de la lumière

Downlights suspendus	
	Flood
	Wide flood

Downlights suspendus	
	Flood
	Wide flood

Commande

	Commutable
	Gradable par phase
	DALI

	Commutable
	Gradable par phase
	DALI

Couleur (boîtier)

	Blanc		Argent
	Noir		10 000 couleurs *

	Blanc		Argent
	Noir		10 000 couleurs *

Couleur (Cône anti-éblouissement)

	Argent mat		10 000 couleurs *
	Noir		

	Argent mat		10 000 couleurs *
	Noir		

* Disponible sur demande

Références et données de conception :
www.erco.com/017686

Design et application :
www.erco.com/atrium-df-pendant



