



## Quintessence circulaire – Une solution garante d'un confort visuel élevé

### **Entraxes élevés, grande homogénéité et excellent confort visuel**

Quintessence redéfinit les notions de confort visuel, d'efficacité et de qualité de lumière des appareils encastrés. Cette gamme de produits est constituée de Downlights, d'appareils à faisceau mural à lentille et de projecteurs orientables. Les Downlights et les appareils à faisceau mural à lentille Quintessence se caractérisent par leur bonne maîtrise de l'éblouissement et la grande homogénéité de leur éclairage. En particulier l'angle de rayonnement de 90° et un cut-off de 40° autorisent des entraxes

importants pour un éclairage général efficace.

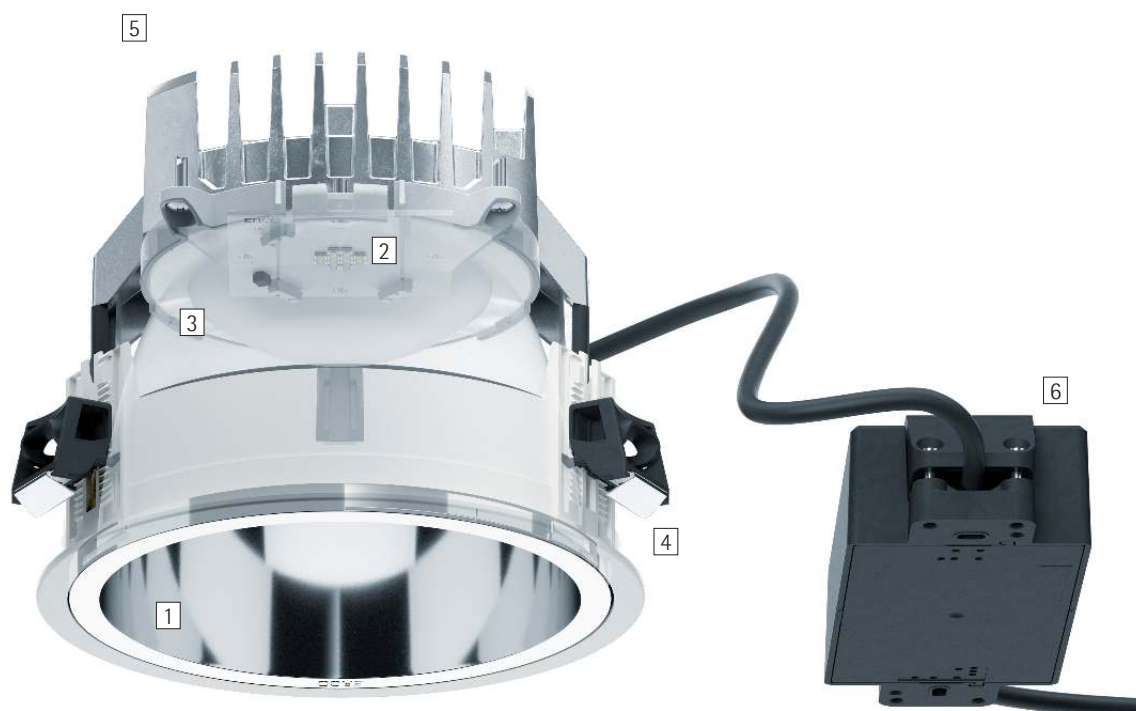

## Structure et caractéristiques

Les caractéristiques décrites ici s'appliquent par défaut à tous les articles de cette gamme. Des articles spécifiques peuvent toutefois présenter d'autres propriétés. Pour chaque article, les caractéristiques sont détaillées sur notre site Internet.

### 1 Réflecteur Darklight ERCO

- Downlight : angle cut-off 40°
- Matière synthétique, aluminisé, brillant

ou

### Réflecteur pour faisceau mural

- Angle cut-off 80°
- Matière synthétique, aluminisé, brillant

### 2 Module LED ERCO

- LED high-power : blanc chaud (2700K ou 3000K) ou blanc neutre (3500K ou 4000K)
- Encastré orientable avec optique de collimation en polymères optiques

### 3 Diffuseur ou lentille

- En polymère optique
- Diffuseur à lentille Wide flood, Extra wide flood ou système de lentille Wallwash
- Encastré orientable avec lentille Spherolit Narrow spot, Spot ou Flood

### 4 Anneau d'encastrement

- Encastrement recouvrant
- Fixation pour plafonds de 1 à 25mm (taille 3-4) ou de 1 à 30mm (taille 5-7) d'épaisseur
- Matière synthétique, blanc
- Pour un encastrement au ras du plafond : anneau d'encastrement à commander séparément, fixation pour plafonds de 12,5 à 25mm d'épaisseur

### 5 Boîtier

- Fonte d'aluminium, fonction de corps de refroidissement
- Rotatif à 360°
- Bague de fixation : matière synthétique, noir
- Fixation du sens de rayonnement
- Encastré orientable : Inclinaison de 0° à 30°. Angle de rotation et d'inclinaison réglable

### 6 Driver

- Commutable, gradable par phase, gradable DALI ou Casambi Bluetooth
- Version à gradation par phase : Possibilité de graduer avec des gradateurs externes (commande fin de phase)

### Variantes sur demande

- Réflecteur : doré mat, argenté mat ou champagne laqué mat
  - Raccordement : prise à 3 ou 5 pôles avec câble de liaison (Wago ou Wieland)
  - Anneau d'encastrement : 10 000 autres couleurs
- Veuillez contacter votre conseiller ERCO.



Design et application :  
[www.erco.com/quintessence-round](http://www.erco.com/quintessence-round)

# Quintessence circulaire Appareils encastrés



**Très grand confort visuel**  
Le réflecteur Darklight associe un confort visuel maximum et un rendement optimum.

**Convenant aux postes de travail de bureau**  
ERCO met au point des appareils d'éclairage en mettant l'accent sur une bonne maîtrise de l'éblouissement et sur un confort visuel élevé. Les valeurs UGR facilitent la réalisation d'un éclairage purement normatif. Concernant en particulier les Downlights, il convient toutefois de ne pas considérer les valeurs dans leur globalité mais en fonction de la disposition spécifique des luminaires dans la pièce.

**Encastrement recouvrant ou affleurant possible**  
Tous les appareils encastrés ont par défaut un encastrement recouvrant. Les anneaux d'encastrement affleurants sont disponibles en accessoires.

## Spécifications



Confort visuel très élevé



Pour l'éclairage de postes de travail avec UGR à partir de 18.9



Encastrement affleurant ou recouvrant possible



ERCO LED High-Power



Technologie Spherolit pour une efficacité renforcée



Angle cut-off de 40°/80°



Différentes répartitions



Différentes couleurs de lumière



Excellente dissipation de la chaleur



Conforme à la Directive CEM



Différentes tailles



Blocage possible



Montage sans outil



Commutable



Gradable par phase



Gradable via DALI



Casambi Bluetooth

# Quintessence circulaire Appareils encastrés – Disposition des appareils

**Downlights**  
Wide flood, Extra wide flood

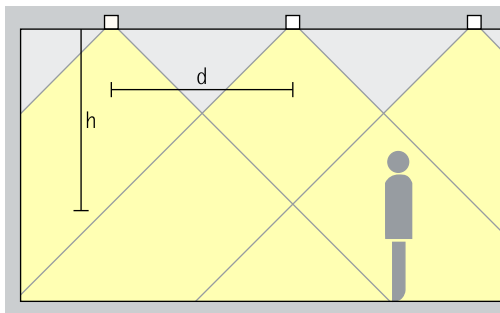

**Eclairage général**  
Pour un éclairage général homogène avec un confort visuel élevé, il est possible d'appliquer un entraxe (d) entre deux Downlights correspondant à 1,5 fois la hauteur (h) de l'appareil d'éclairage au-dessus de la surface utile.

Disposition :  $d \leq 1,5 \times h$

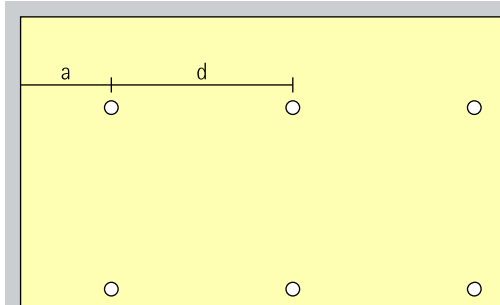

La distance au mur recommandée correspond à la moitié de l'entraxe entre les appareils d'éclairage.

Disposition :  $a = d / 2$

**Projecteurs à faisceau mural à lentille**  
Wallwash

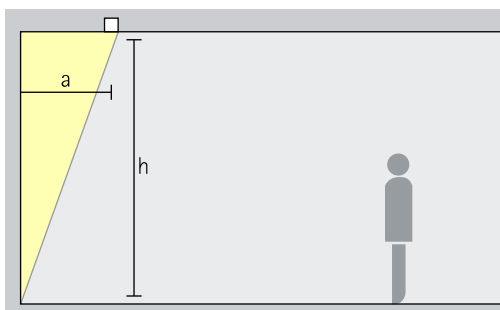

**Eclairage mural**  
Pour un éclairage vertical homogène, la distance (a) entre les appareils à faisceau mural à lentille Quintessence et le mur doit représenter environ un tiers de la hauteur (h) sous plafond.

Disposition :  $a = 1/3 \times h$

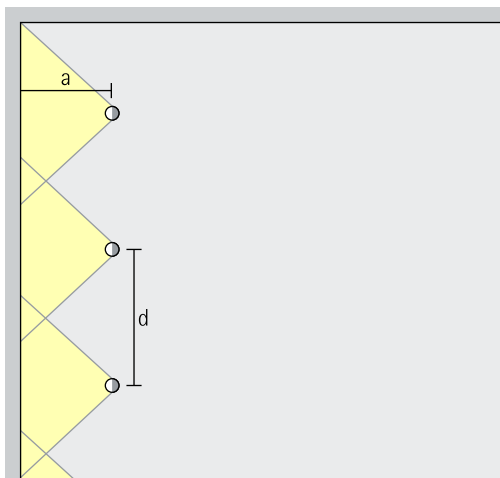

Pour une bonne homogénéité dans la longueur, l'entraxe (d) entre les appareils à faisceau mural à lentille Quintessence peut correspondre jusqu'à 1,3 fois la distance (a) au mur.

Disposition :  $d \leq 1,3 \times a$

Les tableaux figurant sur les pages du catalogue consacrées aux appareils ou projecteurs à faisceau mural et les fiches techniques des produits vous indiquent les distances au mur et les entraxes optimaux pour chaque article.

**Encastrés orientables**  
Narrow spot, Spot, Flood

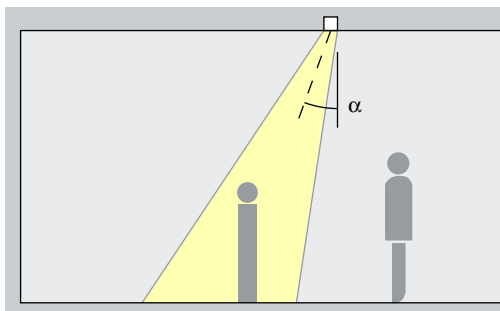

**Accentuation**  
Les encastrés orientables Quintessence éclairent avec une grande efficacité les œuvres d'art, les articles à la vente et les détails architecturaux. Il est recommandé d'appliquer un angle d'inclinaison ( $\alpha$ ) d'environ 30°. L'objet se trouve ainsi mis en relief, sans produire d'ombre trop marquée qui perturberait le tableau d'ensemble. Cela évite également les ombres portées des observateurs.

Disposition :  $\alpha = 30^\circ$

Université Macquarie, Nouvelle-Galles du Sud.  
Conception lumière : Jade-cross Lighting Sydney. Photographie : Jackie Chan, Sydney.

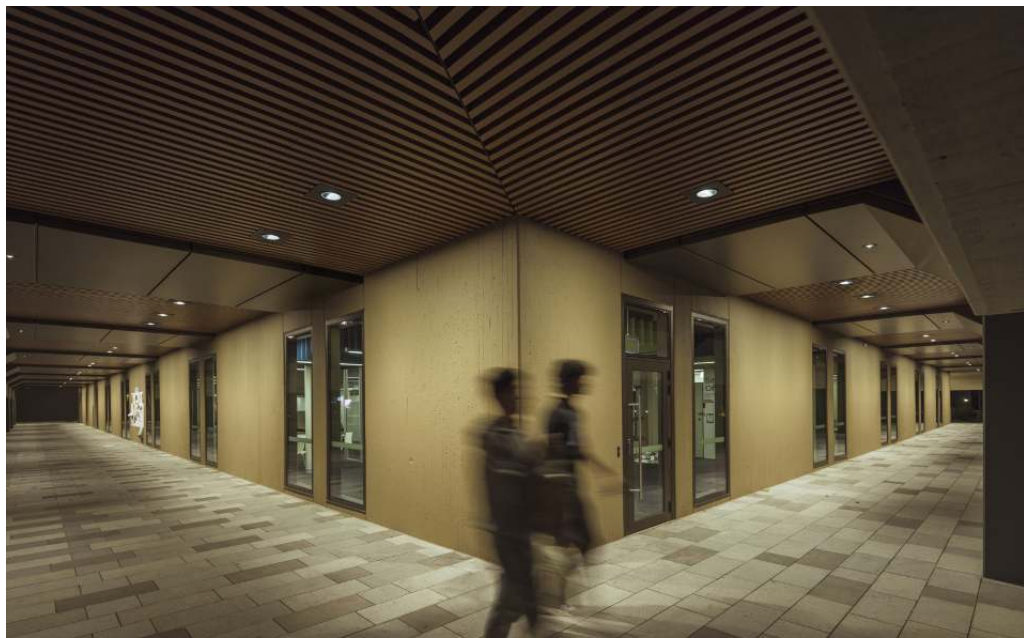

# Quintessence circulaire Appareils encastrés

Taille

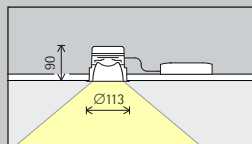

Taille 3

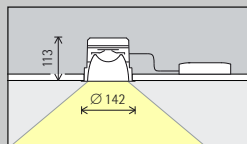

Taille 4

**Module LED**  
Valeur maximale à 4000K IRC 82

12W/1650lm	2W/275lm (Narrow spot)
------------	------------------------

18W/2475lm	3W/410lm (Narrow spot)
------------	------------------------

**Couleur de lumière**

	2700K IRC 92		3500K IRC 92
	3000K IRC 92		4000K IRC 82
	3000K IRC 97		4000K IRC 92

	2700K IRC 92		3500K IRC 92
	3000K IRC 92		4000K IRC 82
	3000K IRC 97		4000K IRC 92

**Répartition de la lumière**

Downlights	Encastrés orientables
Wide flood	Narrow spot
Extra wide flood	Spot
Appareils à faisceau mural à lentille	Flood
Wallwash	

Downlights	Encastrés orientables
Wide flood	Narrow spot
Extra wide flood	Spot
Appareils à faisceau mural à lentille	Flood
Wallwash	

**Commande**

Commutable	DALI
Gradable par phase	Casambi Bluetooth

Commutable	DALI
Gradable par phase	Casambi Bluetooth

**Accessoires**

Boîtier encastré pour béton	Plaque d'écartement	Set de compensation
Anneau d'encastrement	Cassette pour plafonds à panneaux	Anneau de recouvrement

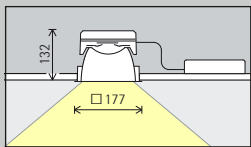

Taille 5

24W/3300lm	6W/825lm (Narrow spot)
------------	------------------------

	2700K IRC 92		3500K IRC 92
	3000K IRC 92		4000K IRC 82
	3000K IRC 97		4000K IRC 92

Downlights	Encastrés orientables
Wide flood	Narrow spot
Extra wide flood	Spot
Appareils à faisceau mural à lentille	Flood
Wallwash	

	Commutable		DALI
	Gradable par phase		Casambi Bluetooth

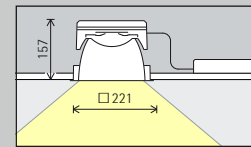

Taille 7

32W/4400lm	8W/1100lm (Narrow spot)
------------	-------------------------

	2700K IRC 92		3500K IRC 92
	3000K IRC 92		4000K IRC 82
	3000K IRC 97		4000K IRC 92

Downlights	Encastrés orientables
Wide flood	Narrow spot
Extra wide flood	Spot
Appareils à faisceau mural à lentille	Flood
Wallwash	

	Commutable		DALI
	Gradable par phase		Casambi Bluetooth

\* Disponible sur demande

Références et données de conception :  
[www.erco.com/014091](http://www.erco.com/014091)

Design et application :  
[www.erco.com/quintessence-round](http://www.erco.com/quintessence-round)





41  
26

27  
15

27  
15