



Quinta – Facilmente combinabile

Faretto da incasso versatile con lente Darklight

Perfetti per il gioco di squadra: gli spotlight Quinta sono perfetti per essere utilizzati sia con i downlight Quintessence o Atrium, che con i faretti Eclipse o Uniscan. Con i downlight, Quinta condivide gli anelli da incasso dalla grandezza 3 alla 8, con i faretti condivide le lenti Darklight e quindi anche i massimi livelli di qualità della luce e di comfort visivo. In questo modo è possibile realizzare in modo elegante e omogeneo un'illuminazione generale integrata nel soffitto, un'illuminazione

d'accento e un'illuminazione diffusa delle pareti, ad esempio in una lobby o nel bar di un museo. Le ottiche Darklight intercambiabili e gli accessori compatibili rendono Quinta estremamente versatile. Allo stesso tempo però creano anche un'estetica del soffitto essenziale e minimalista, secondo la filosofia «Luce, non apparecchi di illuminazione.» Ovviamente la più recente tecnologia di connettività, incluso il controllo senza fili, è disponibile su richiesta con Casambi Bluetooth.



Struttura e caratteristiche

Le caratteristiche qui descritte sono tipiche per gli articoli di questa famiglia di prodotti. Versioni speciali possono offrire altre funzionalità aggiuntive. Per una descrizione dettagliata delle caratteristiche dei singoli articoli visitare il nostro sito internet.

1 Lenti ERCO

- In polimero ottico
- Lenti Darklight: narrow spot, spot, flood, wide flood o extra wide flood
- Lenti Spherolit: oval flood, oval wide flood o wallwash

2 Modulo LED ERCO

- High-power LED: bianco caldo (2700K o 3000K), bianco neutro (3500K o 4000K) o tunable white (2700-7500K)
- Collimatore ottico in polimero ottico

3 Lens Unit e copertura

- Bianco (RAL9002) o nero
- Materiale sintetico

4 Anello da incasso

- Dettaglio d'incasso coprente
- Fissaggio per spessori del soffitto da 1 a 25mm (grandezza -4) o da 1 a 30mm (grandezza 5-8)
- Materiale sintetico, bianco
- Per l'incasso a filo del soffitto: ordinare l'anello da incasso a parte, fissaggio per spessori del soffitto da 12,5 a 25mm

5 Corpo

- Fusione di alluminio, con funzione di elemento di raffreddamento
- Inclinatorio da 0° a 30°, ruotabile a 360°
- Anello di fissaggio: materiale sintetico, nero

6 Componentistica

- Commutabile, dimmerabile con DALI o Casambi Bluetooth

Versioni su richiesta

- Allacciamento: spina a 3 o 5 poli con cavo di collegamento (Wago o Wieland)
 - Copertura, Lens Unit, anello da incasso: 10.000 altri colori
- La preghiamo di rivolgersi al suo consulente ERCO.



Design e applicazione:
www.erco.com/quinta-r

Quinta Faretti da incasso, washer da incasso, wallwasher da incasso



Tecnologia Darklight

La lente Darklight non offre solo un'atmosfera magica con un solo punto luminoso. Essa offre anche una distribuzione della luce precisa ed uniforme, una grande flessibilità nella scelta delle caratteristiche di distribuzione ed un'efficienza all'altezza dei tempi.



Tecnologia tunable white

Come la temperatura colore all'esterno cambia continuamente al trascorrere delle ore del giorno, così negli ambienti interni si può adeguare la temperatura colore dell'illuminazione indiretta, ad esempio per supportare i concept illuminotecnici per la Human Centric Lighting.



Copertura come elemento di design

Quinta è personalizzabile esclusivamente in base alle proprie esigenze e utilizzabile come elemento di design integrato nel soffitto. Oltre al bianco e al nero è possibile scegliere tra oltre 10.000 colori per il corpo dell'apparecchio.



Incasso coprente o a filo

Nella versione standard tutti gli apparecchi da incasso hanno il dettaglio d'incasso coprente. Gli anelli d'incasso a filo sono disponibili come articoli accessori.



Libertà creativa grazie agli accessori

Con i filtri è possibile regolare la temperatura del colore. Snoot e schermi a nido d'ape aumentano il comfort visivo. Potete modellare lo spettro luminoso e la distribuzione della luce utilizzando filtri o lenti con schermi diffusori.

Caratteristiche particolari



Tecnologia Darklight efficiente



Tunable white



Colorazioni alternative su richiesta



Incasso a filo o coprente



Accessori per il massimo comfort visivo



High-power LED di ERCO



Cut-off ottico 40°/50°/60°



Diverse distribuzioni della luce



Oval flood liberamente ruotabile



Diverse tonalità di luce



Eccellente gestione del calore



EMC ottimizzata



Diversi colori dei corpi



Diverse grandezze costruttive



Inclinabile di 30°



Montaggio senza attrezzi



Commutabile



Dimmerabile con DALI



Casambi Bluetooth

Quinta Faretti da incasso, washer da incasso, wallwasher da incasso – Disposizione degli apparecchi

Faretti da incasso

Narrow spot, Spot, Flood

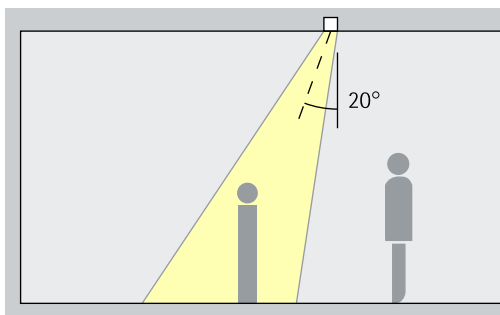

Illuminazione d'accento

Le opere d'arte, le merci e i dettagli architettonici possono essere accentuati in modo efficace con spotlight Quinta. Per farlo l'angolo di inclinazione (α) più adatto è di circa 30°. perché modella l'oggetto illuminato senza distorcere l'effetto con la proiezione di ombre eccessive. In più, evita che l'oggetto sia messo in ombra dall'osservatore.

Disposizione: $\alpha = 30^\circ$

Washer da incasso

Wide flood, Extra wide flood, Oval wide flood, Oval flood

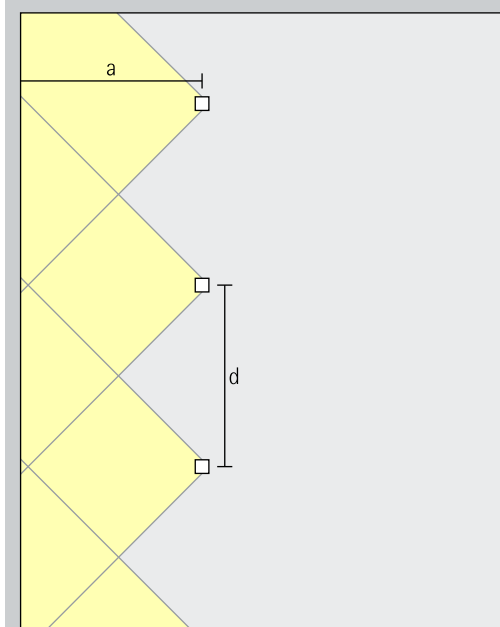

Illuminazione diffusa

Per l'illuminazione diffusa di oggetti di forma rettangolare ed allungata, ad esempio quadri, sculture o espositori di merci, è adatto un angolo di inclinazione (α) di ca. 30°.

Disposizione: $\alpha = 30^\circ$

Wallwasher da incasso con lente

Wallwash

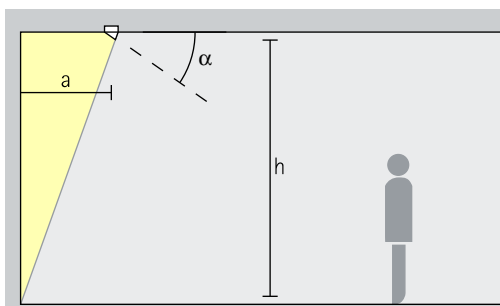

Illuminazione diffusa delle pareti

Per un'illuminazione omogenea delle superfici verticali la distanza dalla parete (a) dei wallwasher con lenti Quinta deve essere pari ad un terzo dell'altezza del locale (h). Ciò implica un angolo di inclinazione (α) di circa 30°.

Disposizione: $a = 1/3 \times h$ oppure $\alpha = 30^\circ$

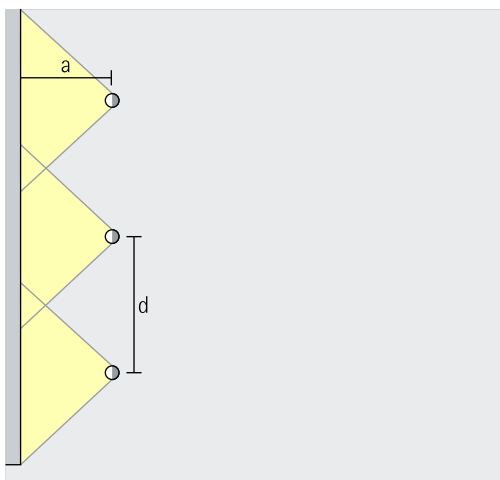

Per una buona uniformità nel senso della lunghezza la distanza (d) tra due wallwasher con lente Quinta può essere fino a 1,2 volte la distanza dalla parete (a).

Disposizione: $d \leq 1,2 \times a$

Le distanze ottimali dalla parete e fra gli apparecchi sono indicate nelle schede tecniche di ogni singolo articolo.

Quinta Faretti da incasso, washer da incasso, wallwasher da incasso

Grandezza

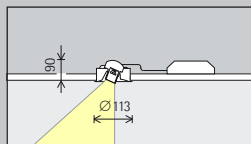

Grandezza 3

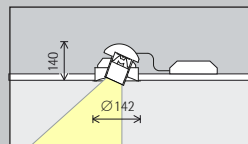

Grandezza 4

Modulo LED
Valore massimo
con 4000K CRI 82

2W/272lm	3,1W/382lm (Narrow spot)
3,1W/382lm	

8,1W/1086lm	3,1W/382lm (Narrow spot)
12,4W/1528lm	

Colore della luce

	2700K CRI 92		3500K CRI 92
	3000K CRI 92		4000K CRI 82
	3000K CRI 97		4000K CRI 92

	2700K CRI 92		3500K CRI 92
	3000K CRI 92		4000K CRI 82
	3000K CRI 97		4000K CRI 92

Distribuzione
della luce

Faretti da incasso	Washer da incasso
Narrow spot	Wide flood
Spot	Extra wide flood
Flood	Oval flood
Wallwasher da incasso con lente	Oval wide flood
Wallwash	

Faretti da incasso	Washer da incasso
Narrow spot	Wide flood
Spot	Extra wide flood
Flood	Oval flood
Wallwasher da incasso con lente	Oval wide flood
Wallwash	

Controllo

Commutabile	Casambi Bluetooth
DALI	

Commutabile	Casambi Bluetooth
DALI	

Colore (corpo)

Bianco	10.000 colori*
Nero	







Bianco	10.000 colori*
Nero	

Accessori

Lenti	Snoot	Pannello per controsoffitti a doghe
Filtro	Corpi da incasso per calcestruzzo	Set per compensazione
Lens Unit	Anello da incasso	Anello di chiusura
Schermo a nido d'ape	Piastra distanziatrice	



5,8W/698lm

Tunable white

Faretti da incasso	Washer da incasso
 Spot	 Wide flood
 Flood	 Extra wide flood
Wallwasher da incasso con lente	 Oval flood
 Wallwash	 Oval wide flood

 DALI

 Casambi Bluetooth

 Bianco	 10.000 colori*
 Nero	

* Disponibile su richiesta

Numeri di articolo e dati di progettazione:
www.erco.com/024720

Design e applicazione:
www.erco.com/quinta-r



Quinta Faretti da incasso, washer da incasso, wallwasher da incasso

Grandezza

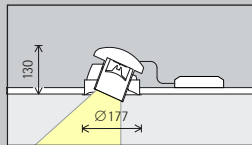

Grandezza 5

Modulo LED
Valore massimo con 4000K CRI 82

14,1W/1901lm	4,2W/481lm (Narrow spot)	18,2W/2156lm
21,6W/2673lm		

Colore della luce

	2700K CRI 92		3500K CRI 92		Tunable white
	3000K CRI 92		4000K CRI 82		
	3000K CRI 97		4000K CRI 92		

Distribuzione della luce

Faretti da incasso		Washer da incasso		Faretti da incasso		Washer da incasso	
	Narrow spot		Wide flood		Spot		Wide flood
	Spot		Extra wide flood		Flood		Extra wide flood
	Flood		Oval flood		Wallwasher da incasso con lente		Oval flood
	Wallwasher da incasso con lente		Oval wide flood		Wallwash		Oval wide flood
	Wallwash						

Controllo

	Commutabile		Casambi Bluetooth		DALI
	DALI		Casambi Bluetooth		

Colore (corpo)

	Bianco		10.000 colori*		Bianco		10.000 colori*
	Nero				Nero		

Accessori

	Lenti		Snoot		Pannello per controsoffitti a doghe
	Filtro		Corpi da incasso per calcestruzzo		Set per compensazione
	Lens Unit		Anello da incasso		Anello di chiusura
	Schermo a nido d'ape		Piastra distanziatrice		

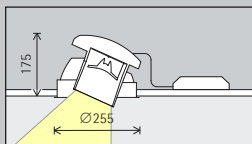

Grandezza 8

19,9W/2834lm	12,6W/1443lm (Narrow spot)
30,3W/4035lm	

36,7W/3346lm

	2700K CRI 92		3500K CRI 92
	3000K CRI 92		4000K CRI 82
	3000K CRI 97		4000K CRI 92

	Tunable white
--	---------------

Faretti da incasso	Washer da incasso
Narrow spot	Wide flood
Spot	Extra wide flood
Flood	Oval flood
Wallwasher da incasso con lente	Oval wide flood
Wallwash	

Faretti da incasso	Washer da incasso
Spot	Wide flood
Flood	Extra wide flood
Wallwasher da incasso con lente	Oval flood
Wallwash	Oval wide flood

Commutabile	Casambi Bluetooth
DALI	

DALI	
Casambi Bluetooth	

Bianco	10.000 colori*
Nero	

Bianco	10.000 colori*
Nero	

* Disponibile su richiesta

Numeri di articolo e dati di progettazione:
www.erco.com/024720

Design e applicazione:
www.erco.com/quinta-r



