



Quintessence rotondo – La soluzione sistematica ad alte prestazioni per un elevato comfort visivo

Grandi distanze tra gli apparecchi, elevata uniformità e ottimo comfort visivo

Quintessence si pone come riferimento tra gli apparecchi da incasso a soffitto, in termini di comfort visivo, efficienza e qualità della luce. La gamma di prodotti è composta da downlight, wallwasher con lenti e faretto direzionali. I downlight e wallwasher con lenti della gamma Quintessence si distinguono per la buona schermatura e l'illuminazione perfettamente uniforme. In particolare, l'angolo di distribuzione di 90° e il Cut-off a 40° consentono di inserire grandi

interdistanze tra gli apparecchi e ottenere un'illuminazione generale efficiente.

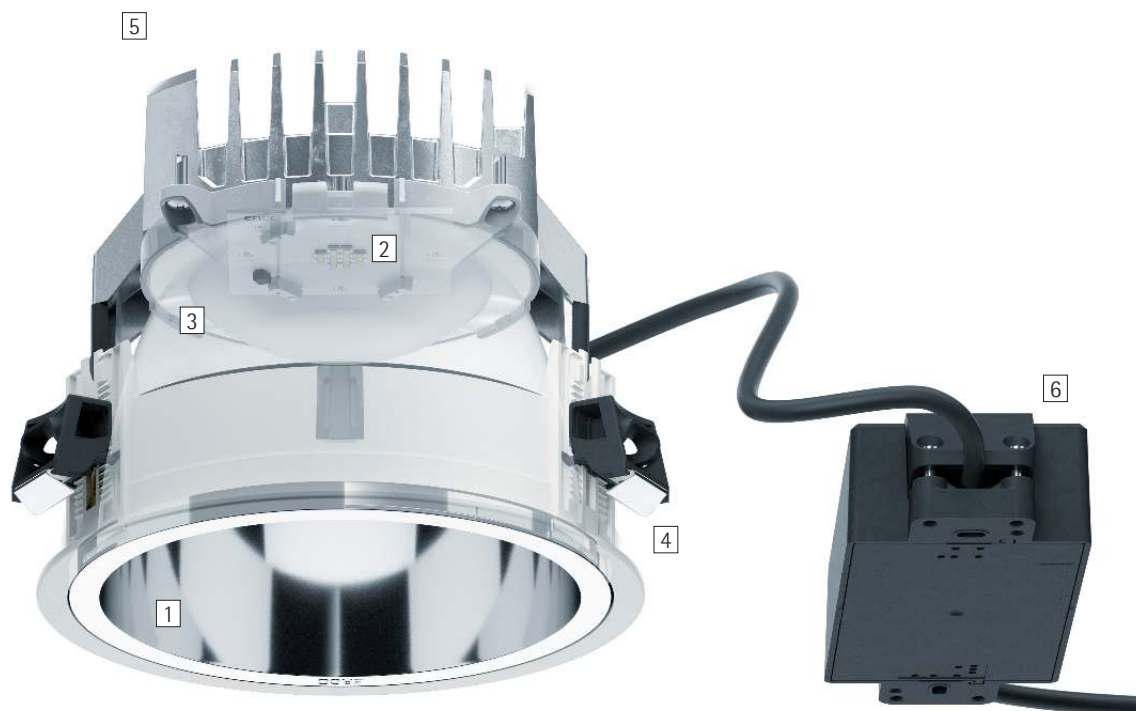

Struttura e caratteristiche

Le caratteristiche qui descritte sono tipiche per gli articoli di questa famiglia di prodotti. Versioni speciali possono offrire altre funzionalità aggiuntive. Per una descrizione dettagliata delle caratteristiche dei singoli articoli visitare il nostro sito internet.

1 Riflettore Darklight di ERCO

- Downlight: angolo antiabbagliamento 40°
- Materiale sintetico, ai vapori di alluminio, argento lucido

oppure

Riflettore wallwasher

- Angolo antiabbagliamento 80°
- Materiale sintetico, ai vapori di alluminio, argento lucido

2 Modulo LED di ERCO

- High-power LED: bianco caldo (2700K o 3000K) o bianco neutro (3500K o 4000K)
- Faretto direzionale con collimatore ottico in polimero ottico

3 Diffusore o lente

- In polimero ottico
- Diffusore wide flood, extra wide flood o sistema di lenti wallwash
- Faretto direzionale con lente Spherolit narrow spot, spot o flood

4 Anello da incasso

- Dettaglio d'incasso coprente
- Fissaggio per spessori del soffitto da 1 a 25mm (grandezza 3-4) o da 1 a 30mm (grandezza 5-7)
- Materiale sintetico, bianco
- Per l'incasso a filo del soffitto: ordinare l'anello da incasso a parte, fissaggio per spessori del soffitto da 12,5 a 25mm

5 Corpo

- Fusione di alluminio, con funzione di elemento di raffreddamento
- Ruotabile a 360°
- Anello di fissaggio: materiale sintetico, nero
- Fissaggio della direzione del flusso luminoso
- Faretto direzionale: inclinabile da 0° a 30°. Angoli di inclinazione e di rotazione bloccabili

6 Componentistica

- Commutabile, dimmerabile sulla fase, dimmerabile con DALI o Casambi Bluetooth
- Versione dimmerabile sulla fase: Dimmerazione possibile con dimmer esterni (taglio di fase discendente)

Versioni su richiesta

- Riflettore: verniciato color oro opaco, argento opaco o champagne opaco
- Allacciamento: spina a 3 o 5 poli con cavo di collegamento (Wago o Wieland)
- Anello da incasso: 10.000 altri colori. La preghiamo di rivolgersi al suo consulente ERCO.



Design e applicazione:
www.erco.com/quintessence-round

Quintessence rotondo Apparecchi da incasso nel soffitto



Ottimo comfort visivo
Il riflettore Darklight coniuga il massimo del comfort visivo con un livello di rendimento ottimale.



Adatto alle postazioni di lavoro negli uffici
ERCO sviluppa i propri apparecchi con la premessa di una buona schermatura e di un elevato comfort visivo. I valori UGR vengono utilizzati come supporto per ottenere un'illuminazione meramente a norma. Specialmente per i downlight, non si dovrebbero però utilizzare dei valori forfaitari, ma si dovrebbe considerare la specifica disposizione degli apparecchi nell'ambiente.



Incasso coprente o a filo
Nella versione standard tutti gli apparecchi da incasso hanno il dettaglio d'incasso coprente. Gli anelli d'incasso a filo sono disponibili come articoli accessori.

Caratteristiche particolari



Massimo comfort visivo



Per illuminazione di postazioni di lavoro a partire da UGR 18.9



Incasso a filo o coprente



High-power LED di ERCO



Efficiente tecnologia Spherulit



Cut-off 40°/80°



Diverse distribuzioni della luce



Diverse tonalità di luce



Eccellente gestione del calore



EMC ottimizzata



Diverse grandezze costruttive



Bloccaggio



Montaggio senza attrezzi



Commutabile



Dimmerabile sulla fase



Dimmerabile con DALI



Casambi Bluetooth

Quintessence rotondo Apparecchi da incasso nel soffitto – Disposizione degli apparecchi

Downlight
Wide flood, Extra wide flood

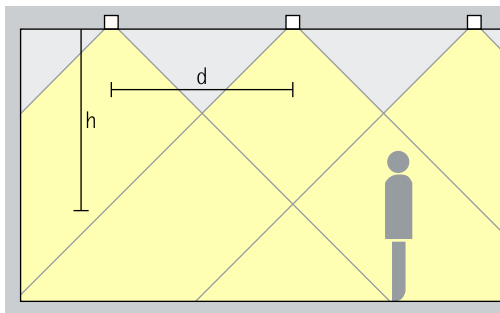

Illuminazione base
Per un'illuminazione generale uniforme con un elevato comfort visivo si può utilizzare come distanza approssimativa (d) tra due downlight Quintessence una misura pari a 1,5 volte l'altezza (h) dell'apparecchio sulla superficie utile-

Disposizione: $d \leq 1,5 \times h$

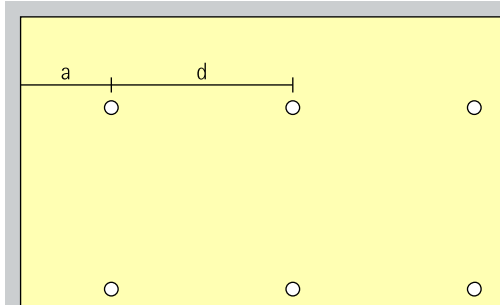

Come distanza dalla parete si consiglia la metà della distanza tra gli apparecchi.

Disposizione: $a = d / 2$

Wallwasher con lente
Wallwash

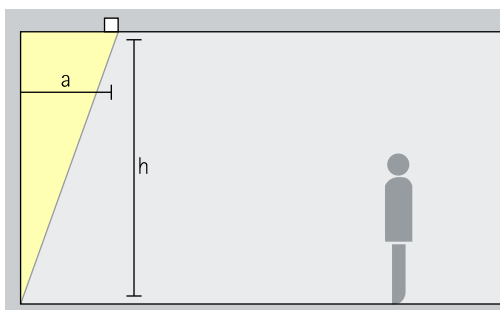

Illuminazione diffusa delle pareti
Per un'illuminazione omogenea delle superfici verticali la distanza dalla parete (a) dei wallwasher con lente Quintessence dev'essere pari ad un terzo dell'altezza del locale (h).

Disposizione: $a = 1/3 \times h$

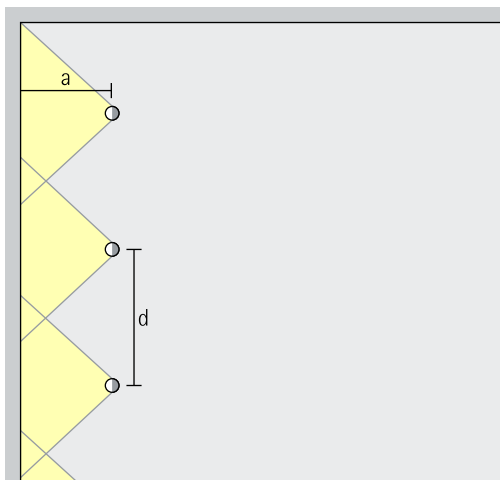

Per una buona uniformità nel senso della lunghezza la distanza (d) tra due wallwasher con lente Quintessence può essere fino a 1,3 volte la distanza dalla parete (a).

Disposizione: $d \leq 1,3 \times a$

Dalle tabelle dei wallwasher presenti nel catalogo e dalle schede tecniche si può dedurre la corretta distanza dalla parete e tra gli apparecchi da tenere per i singoli articoli.

Faretti direzionali
Narrow spot, Spot, Flood

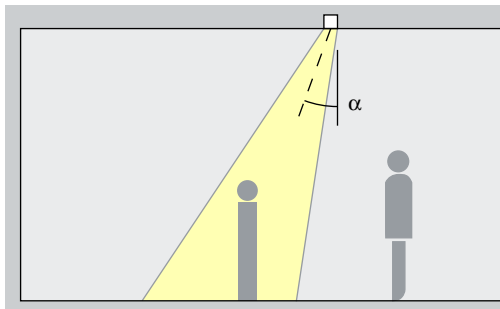

Illuminazione d'accento
Le opere d'arte, le merci ed i dettagli architettonici possono essere accentuati in modo efficace con i faretti direzionali Quintessence. Per farlo l'angolo di inclinazione (α) più adatto è di ca. 30°. In tal modo si modella l'oggetto senza distorcere l'effetto con la proiezione di ombre eccessive. Inoltre si evita che l'oggetto illuminato sia messo in ombra dall'osservatore.

Disposizione: $\alpha = 30^\circ$

Macquarie University, Nuovo Galles del Sud.
Progettazione illuminotecnica: JadeCross Lighting, Sydney. Fotografia: Jackie Chan, Sydney.



Quintessence rotondo Apparecchi da incasso nel soffitto

Grandezza

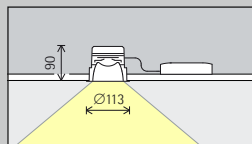

Grandezza 3

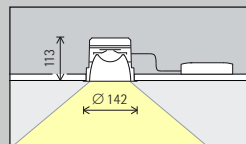

Grandezza 4

Modulo LED
Valore massimo con 4000K CRI 82

12W/1650lm	2W/275lm (Narrow spot)
------------	------------------------

18W/2475lm	3W/410lm (Narrow spot)
------------	------------------------

Colore della luce

	2700K CRI 92		3500K CRI 92
	3000K CRI 92		4000K CRI 82
	3000K CRI 97		4000K CRI 92

	2700K CRI 92		3500K CRI 92
	3000K CRI 92		4000K CRI 82
	3000K CRI 97		4000K CRI 92

Distribuzione della luce

Downlight	Faretti direzionali
Wide flood	Narrow spot
Extra wide flood	Spot
Wallwasher con lente	Flood
Wallwash	

Downlight	Faretti direzionali
Wide flood	Narrow spot
Extra wide flood	Spot
Wallwasher con lente	Flood
Wallwash	

Controllo

Commutabile	DALI
Dimmerabile sulla fase	Casambi Bluetooth

Commutabile	DALI
Dimmerabile sulla fase	Casambi Bluetooth

Accessori

Corpi da incasso per calcestruzzo	Piastra distanziatrice	Set per compensazione
Anello da incasso	Pannello per controsoffitti a doghe	Anello di chiusura

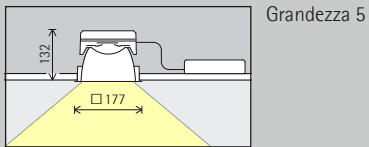

Grandezza 5

24W/3300lm	6W/825lm (Narrow spot)
------------	------------------------

	2700K CRI 92		3500K CRI 92
	3000K CRI 92		4000K CRI 82
	3000K CRI 97		4000K CRI 92

Downlight	Faretti direzionali
Wide flood	Narrow spot
Extra wide flood	Spot
Wallwasher con lente	Flood
Wallwash	

	Commutabile		DALI
	Dimmerabile sulla fase		Casambi Bluetooth

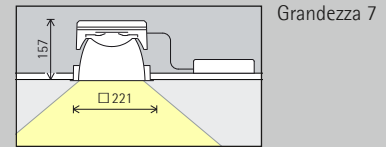

Grandezza 7

32W/4400lm	8W/1100lm (Narrow spot)
------------	-------------------------

	2700K CRI 92		3500K CRI 92
	3000K CRI 92		4000K CRI 82
	3000K CRI 97		4000K CRI 92

Downlight	Faretti direzionali
Wide flood	Narrow spot
Extra wide flood	Spot
Wallwasher con lente	Flood
Wallwash	

	Commutabile		DALI
	Dimmerabile sulla fase		Casambi Bluetooth

* Disponibile su richiesta

Numeri di articolo e dati di progettazione:
www.erco.com/014091

Design e applicazione:
www.erco.com/quintessence-round



