



Atrium de doble foco – Luz de alta calidad para salas con techos altos

Luminotecnia versátil y potente para la iluminación desde una gran altura

Las luminarias Atrium de doble foco son especialmente adecuadas para espacios altos, vestíbulos, edificios públicos o espacios de culto. El cuerpo cilíndrico adquiere un llamativo acento de diseño, gracias a la abertura de ventilación hermética a la luz. Las distribuciones de downlight de haz intensivo ofrecen una iluminación precisa desde una gran altura. La proporción de luz indirecta opcional genera ambiente y suaviza los contrastes. Su peso reducido permite suspenderlas del

cable de alimentación. Todas las luminarias Atrium están disponibles a elegir con un cono de apantallamiento negro o plateado. Los equipos auxiliares diseñados por nuestros ingenieros garantizan un funcionamiento uniforme de los grupos de luminarias, así como valores de regulación de hasta el 0,1 % mediante DALI.

Atrium de doble foco Luminarias pendulares

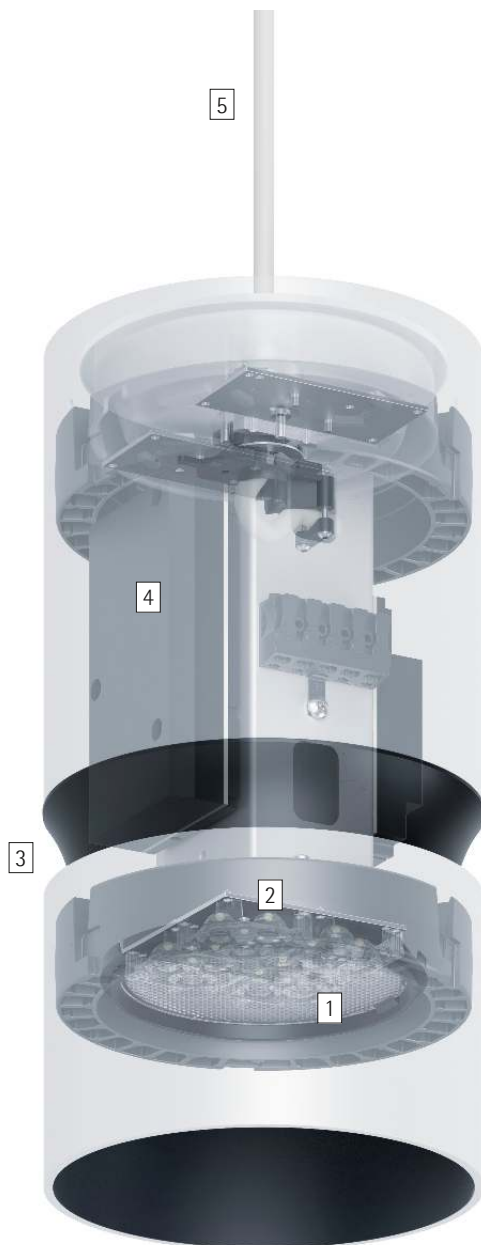

Estructura y propiedades

Las propiedades aquí descritas son típicas de los artículos de esta familia de productos. Los artículos especiales pueden presentar propiedades distintas. En nuestro sitio web encontrará una descripción detallada de las propiedades de artículos concretos.

1 Lente Spherolit ERCO (salida de luz inferior)

- Distribuciones luminosas: flood o wide flood

Difusor (salida de luz superior)

- Material sintético

2 Módulo LED ERCO

- High power LEDs: blanco cálido (2700K o 3000K) o blanco neutro (3500K o 4000K)
- Óptica colimadora de polímero óptico

3 Cilindro

- blanco (RAL9002), negro o plateado
- Perfil de aluminio, recubrimiento en polvo, interior lacado en negro o plateado mate
- Ángulo de apantallamiento 30° o 40°
- Cono: material sintético, negro

4 Equipo auxiliar

- Conmutable, regulable por fase o regulable mediante DALI
- Ejecución regulable por fase: Posibilidad de regulación con reguladores externos (control de fase descendente)

5 Armadura de techo con florón

- Blanco o negro
- Cable de conexión con descarga de tracción

Variantes bajo demanda

- Cuerpo: 10.000 colores adicionales
- Dirijase a su asesor de ERCO.



Diseño y aplicación:
www.erco.com/atrium-df-pendant

Atrium de doble foco Luminarias pendulares



Confort visual muy elevado
Especialmente para tareas visuales exigentes, ERCO ha desarrollado luminarias con una forma especial del cuerpo y unos componentes ópticos sofisticados que proporcionan un confort visual mejorado.

Elevados paquetes de flujo luminoso para intensidades lumínicas muy elevadas
El buen apantallamiento de los sistemas de lentes posibilita grandes paquetes de flujo luminoso con un confort visual elevado.

Apta para espacios con techos altos
Los teatros, atrios y auditorios se iluminan normalmente desde el techo y, por tanto, desde las alturas. Las soluciones de iluminación eficientes para espacios con techos altos se caracterizan por las luminarias que proyectan la luz de manera precisa sobre la superficie a iluminar, con el fin de evitar la luz dispersa.

Características especiales	
	Máximo confort visual
	Grandes paquetes de flujo luminoso para iluminancias muy elevadas
	Para espacios con techos altos

	High power LEDs de ERCO
	Tecnología Spherolit eficiente
	Cut-off 30°/40°
	Diversos colores de luz

	Excelente gestión térmica
	CEM optimizada
	Diversos colores del cuerpo
	Diversos tamaños

	Conmutable
	Regulable por fase
	Regulable mediante DALI

Atrium de doble foco Luminarias pendulares – Disposición de luminarias

Downlights pendulares

Flood, Wide flood

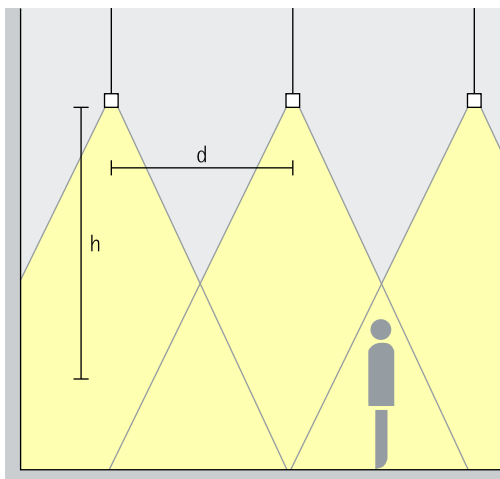

Iluminación básica

Para lograr una iluminación general uniforme, como interdistancia de luminarias (d) aproximada entre dos downlights pendulares de doble foco Atrium se puede aplicar la mitad de la altura (h) de la luminaria sobre la superficie útil.

Disposición: $d = h / 2$

Ámbito de aplicación: espacios con techos altos, p. ej. salas de descanso o salones de eventos.

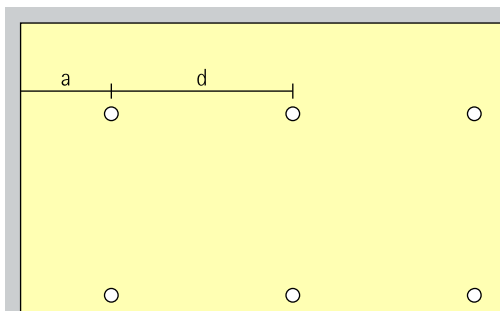

La distancia a la pared debería equivaler a la mitad de la interdistancia de luminarias.

Disposición: $a = d / 2$

Downlights pendulares directos/indirectos

Flood, Wide flood

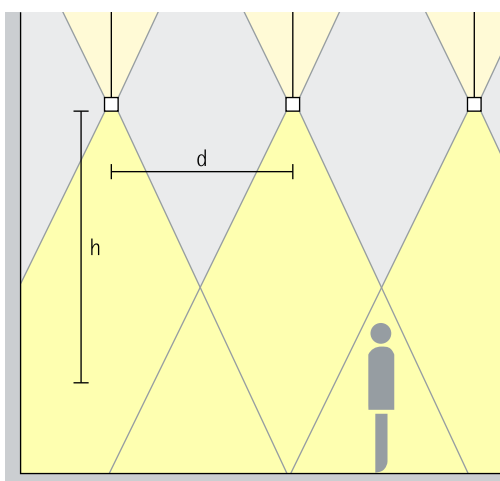

Iluminación básica

Para lograr una iluminación general uniforme, como interdistancia de luminarias (d) aproximada entre dos downlights pendulares de doble foco Atrium se puede aplicar la mitad de la altura (h) de la luminaria sobre la superficie útil. La iluminación indirecta del techo aumenta el confort visual gracias a la reflexión difusa de la luz. Además, se acentúa la altura del techo. A tal fin, la luminaria debería estar suspendida a una altura mínima de 0,5m.

Disposición: $d = h / 2$

Ámbito de aplicación: espacios con techos altos, p. ej. salas de descanso o salones de eventos.

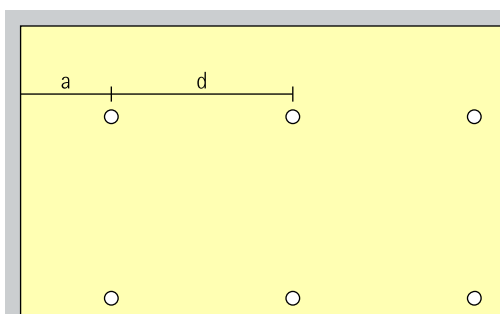

La distancia a la pared debería equivaler a la mitad de la interdistancia de luminarias.

Disposición: $a = d / 2$



Atrium de doble foco Luminarias pendulares

Tamaño

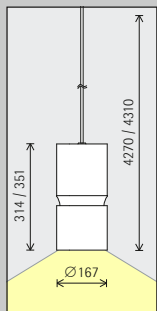

Tamaño 5

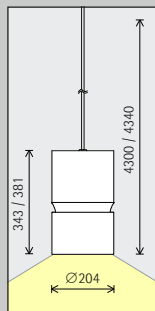

Tamaño 7

Módulo LED
Valor máximo con 4000K, CRI 82

24,2W/3259lm	37,1W/4583lm
--------------	--------------

48,3W/6518lm	74,1W/9166lm
--------------	--------------

Temperatura de color (directa)

	2700K CRI 92		3500K CRI 92
	3000K CRI 92		4000K CRI 82
	3000K CRI 97		4000K CRI 92

	2700K CRI 92		3500K CRI 92
	3000K CRI 92		4000K CRI 82
	3000K CRI 97		4000K CRI 92

Distribución luminosa

Downlights pendulares	
	Flood
	Wide flood

Downlights pendulares	
	Flood
	Wide flood

Control

	Conmutable
	Regulable por fase
	DALI

	Conmutable
	Regulable por fase
	DALI

Color (cuerpo)

	Blanco		Plateado
	Negro		10.000 colores *

	Blanco		Plateado
	Negro		10.000 colores *

Color (cono de apantallamiento)

	Plateado mate		10.000 colores *
	Negro		

	Plateado mate		10.000 colores *
	Negro		

Accesorios

	Suspensión de tubo pendular
--	-----------------------------

Tamaño

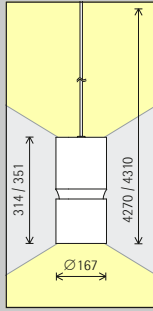

Tamaño 5

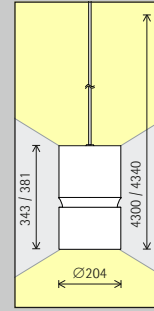

Tamaño 7

Módulo LED
Valor máximo
con 4000K, CRI 82

36,3W/4889lm	55,6W/6874lm
--------------	--------------

72,5W/9777lm	111,2W/13749lm
--------------	----------------

Temperatura de color (directa e indirecta)

	2700K CRI 92		3500K CRI 92
	3000K CRI 92		4000K CRI 82
	3000K CRI 97		4000K CRI 92

	2700K CRI 92		3500K CRI 92
	3000K CRI 92		4000K CRI 82
	3000K CRI 97		4000K CRI 92

Distribución luminosa

Downlights pendulares	
	Flood
	Wide flood

Downlights pendulares	
	Flood
	Wide flood

Control

	Conmutable
	Regulable por fase
	DALI

	Conmutable
	Regulable por fase
	DALI

Color (cuerpo)

	Blanco		Plateado
	Negro		10.000 colores *

	Blanco		Plateado
	Negro		10.000 colores *

Color (cono de apantallamiento)

	Plateado mate		10.000 colores *
	Negro		

	Plateado mate		10.000 colores *
	Negro		

*disponible a petición del cliente

Número de artículo y datos de planificación:
www.erco.com/017686

Diseño y aplicación:
www.erco.com/atrium-df-pendant



