



Parscan New OnTrack – Diversité systématique

Le système de projecteurs multifonctionnel pour compléter des installations d'éclairage existantes

L'évolution de Parscan offre une vaste plate-forme technique pour encore plus de qualité de lumière, de liberté de conception et de connectivité numérique. Une nouvelle génération de lentilles Spherolit projette la lumière sur la surface visée – précisément, uniformément et avec une efficacité supérieure. La technique miniaturisée permet une puissance maximale dès la taille XS, le langage stylistique est minimaliste

et intemporel. Le raccordement par transadaptateur rend Parscan compatible avec de nombreuses installations d'éclairage gradables existantes, par exemple dans le cas de projets concernant des musées, des boutiques ou des édifices sacrés. Les projecteurs Parscan peuvent être personnalisés au moyen de Lens Units interchangeables sans outil et d'accessoires variés pour répondre aux tâches les plus diverses.

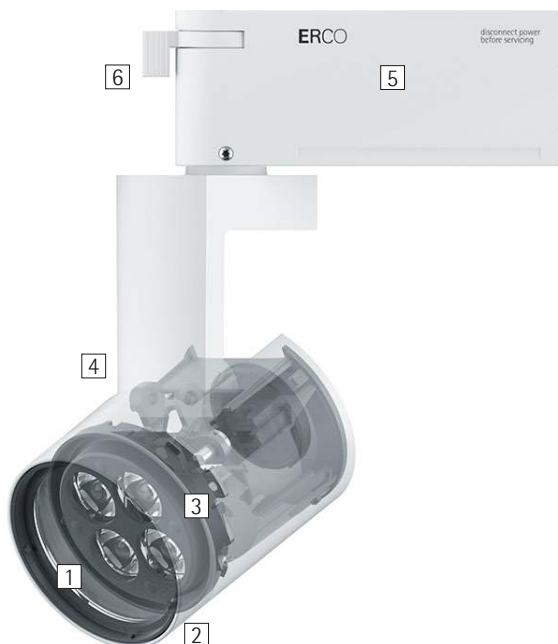

Structure et caractéristiques

Les caractéristiques décrites ici s'appliquent par défaut à tous les articles de cette gamme. Des articles spécifiques peuvent toutefois présenter d'autres propriétés. Pour chaque article, les caractéristiques sont détaillées sur notre site Internet.

1 Lentilles ERCO

- En polymère optique
- Lentilles Spherolit : Narrow spot, Spot, Flood, Wide flood, Extra wide flood, Oval flood, Oval wide flood ou Wallwash
- Lentilles zoom : Zoom spot ou Zoom oval ; mise au point continue
- Lentilles de projection : Narrow framing ou Wide framing ; mise au point continue

2 Lens Unit

- Pivotant de 360°
- Matière synthétique, blanc ou noir
- Projecteur contour avec cadreur

3 Module LED ERCO

- LED high-power : blanc chaud (2 700 K ou 3 000 K), blanc neutre (3 500 K ou 4 000 K) ou Tunable white (2 700-7 500 K)
- Optique de collimation en polymère optique

4 Boîtier et bras support

- Blanc (RAL9002), noir ou argent
- Zinc moulé sous pression ou fonte d'aluminium, revêtement par poudre
- Inclinaison de 0° à 90°
- Bras support : fonte d'aluminium/matière synthétique ; pivotant de 360° au niveau de l'adaptateur

5 Driver

- On-board-Dim, gradable par phase+On-board Dim, gradable DALI ou Casambi Bluetooth
- Version On-board Dim : Potentiomètre pour réglage de la luminosité sur l'appareil
- Version gradable par phase + On-board Dim : gradation possible avec des gradateurs externes (en commande fin de phase) et potentiomètre pour régler la luminosité sur l'appareil

6 Transadaptateur ERCO ou Transadaptateur DALI ERCO

Variantes sur demande

- Boîtier : 10 000 autres couleurs
- Veillez contacter votre conseiller ERCO.



Design et application :
www.erco.com/parscan-ontrack

Parscan New OnTrack pour rails conducteurs 220-240V



Projecteurs contours
Des cadreurs permettent d'obtenir un cône lumineux aux contours parfaitement nets. Il en résulte avec des projecteurs contours des effets fascinants, en particulier dans les musées, où les tableaux éclairés avec des contours nets semblent irradier de l'intérieur.

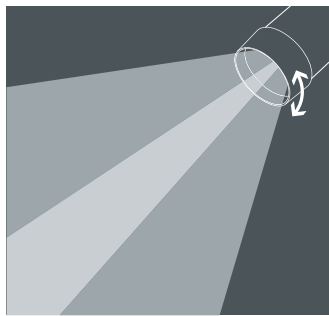



















Projecteurs zoom
Il suffit de tourner la lentille pour ajuster le diamètre du cône lumineux en continu du spot (15°) au Wide flood (65°). Les projecteurs zoom sont particulièrement adaptés à l'éclairage de zones dans lesquelles sont exposés des objets ou des marchandises qui changent régulièrement.



Technologie Tunable white
Tout comme la température de couleur évolue en continu à l'extérieur au fil de la journée, la température de couleur de l'éclairage indirect à l'intérieur peut être modifiée pour soutenir, par exemple, des concepts d'éclairage pour le Human Centric Lighting.

Spécifications

 Projecteurs contours	 ERCO LED High-Power	 Excellente dissipation de la chaleur	 On-board Dim
 Projecteurs zoom	 Technologie Spherolit pour une efficacité renforcée	 Conforme à la Directive CEM	 Gradable par phase + On-board Dim
 Tunable white	 Différentes répartitions	 Différentes couleurs de boîtier	 Gradable via DALI
	 Oval flood rotatif	 Différentes tailles	 Casambi Bluetooth
	 Différentes couleurs de lumière	 Orientable 90°	
		 Accessoires pour un confort visuel maximal	

Parscan New OnTrack pour rails conducteurs 220-240V – Disposition des appareils

Projecteurs

Narrow spot, Spot, Flood

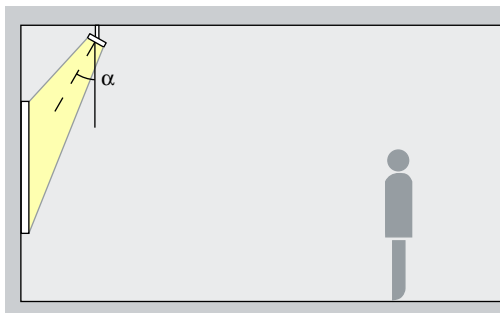

Accentuation

Parscan permet l'accentuation spectaculaire d'œuvres d'art, de produits et de détails architecturaux. Une inclinaison (α) de 30° est optimale pour cela. Ainsi, l'objet est modelé, sans qu'une ombre projetée trop forte ne perturbe l'effet. De plus, il est possible d'éviter l'ombre portée de l'observateur.

Disposition : $\alpha = 30^\circ$

Projecteurs zoom

Zoom spot, Zoom oval

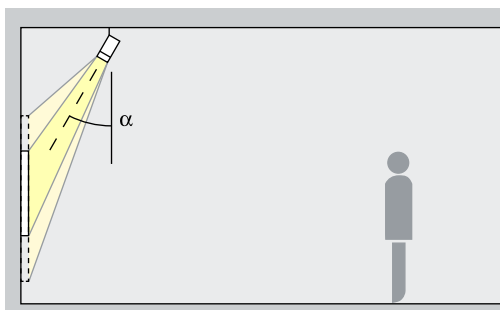

Accentuation

Les projecteurs zoom permettent de régler en continu l'angle de rayonnement. La plage de zoom qui va de Spot à Wide flood permet de mettre très efficacement en valeur des œuvres d'art de petites dimensions avec un angle d'inclinaison (α) d'environ 30°. Le zoom ovale est adapté aux œuvres d'art de dimensions oblongues. Ainsi, l'objet est modelé, sans qu'une ombre projetée trop forte ne perturbe l'effet. De plus, il est possible d'éviter l'ombre portée de l'observateur.

Disposition : $\alpha = 30^\circ$

Projecteurs contours

Narrow framing, Wide framing

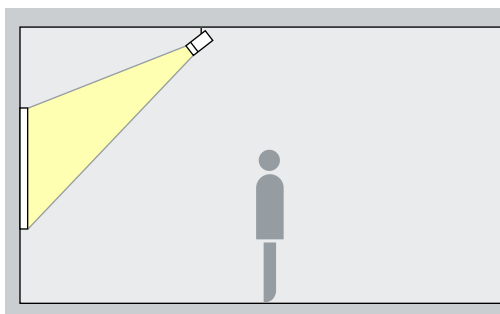
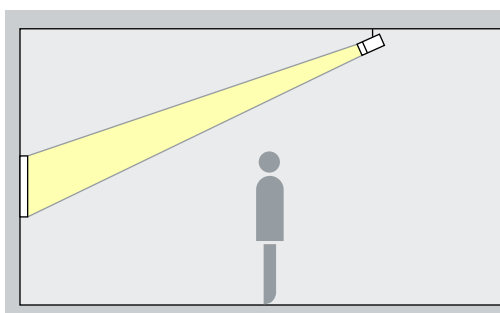

Projection

Des projecteurs cadres permettent des faisceaux lumineux réglables aux contours nets. Des images semblant émettre leur propre lumière sont ainsi source d'effets fascinants. Sélectionnez Narrow framing pour éclairer de petits objets depuis de longues distances avec précision, et Wide framing pour éclairer de grands objets depuis de courtes distances avec précision.

Projecteurs Flood

Wide flood, Extra wide flood, Oval wide flood, Oval flood

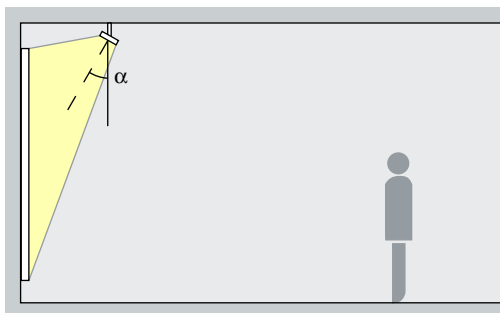

Eclairage flood

Pour un éclairage flood d'objets oblongs ou parallélépipédiques, comme les tableaux, les sculptures ou les portants, il convient d'appliquer un angle d'inclinaison (α) d'environ 30°.

Disposition : $\alpha = 30^\circ$

Parscan New OnTrack pour rails conducteurs 220-240V – Disposition des appareils

Projecteurs à faisceau mural à lentille
Wallwash

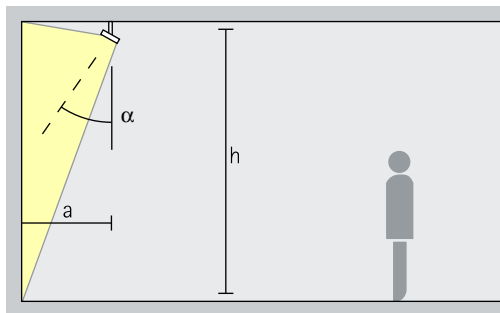

Eclairage mural

Pour obtenir un éclairage vertical uniforme, la distance jusqu'au mur (a) des projecteurs à faisceau mural Parscan devrait correspondre à environ un tiers de la hauteur sous plafond (h). D'où une inclinaison (α) d'environ 35°.

Disposition : $a = 1/3 \times h$ ou $\alpha = 35^\circ$

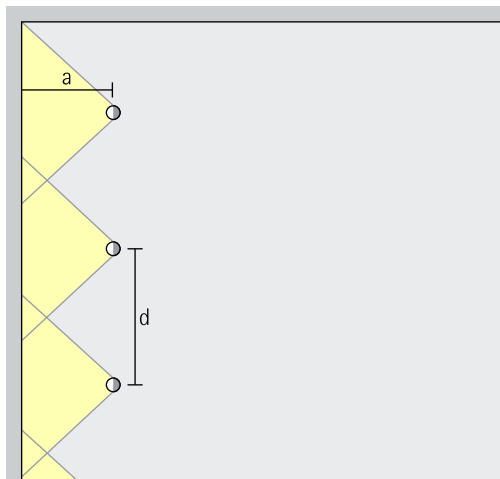

Pour une bonne uniformité longitudinale, l'entraxe (d) des projecteurs à faisceau mural Parscan peut atteindre jusqu'à 1,2 fois la distance (a) par rapport au mur.

Disposition : $d \leq 1,2 \times a$

Les tableaux consacrés aux projecteurs à faisceau mural sur www.erco.com vous indiquent, pour chacun, les distances par rapport au mur et les entraxes optimaux.

Parscan OnTrack pour rails conducteurs 220-240 V

Taille

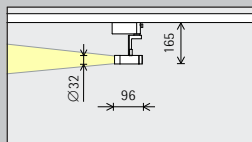

XS
Ø 32 mm

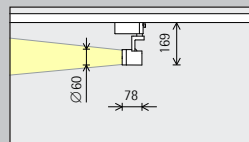

S
Ø 60 mm

Module LED
Valeur maximale à 4 000 K IRC 82

2 W/272 lm	3,1 W/382 lm (Narrow spot)
3,1 W/382 lm	

5,7 W/810 lm	3,1 W/382 lm (Narrow spot)
8,1 W/1 086 lm	

Couleur de lumière

	2 700 K IRC 92		3 500 K IRC 92
	3 000 K IRC 92		4 000 K IRC 82
	3 000 K IRC 97		4 000 K IRC 92

	2 700 K IRC 92		3 500 K IRC 92
	3 000 K IRC 92		4 000 K IRC 82
	3 000 K IRC 97		4 000 K IRC 92

Répartition de lumière

Projecteurs	Projecteurs Flood
Narrow spot	Wide flood
Spot	Extra wide flood
Flood	Oval flood
Projecteurs zoom	Projecteurs à faisceau mural à lentille
Zoom spot	Wallwash
Zoom oval	

Projecteurs	Projecteurs Flood
Narrow spot	Wide flood
Spot	Extra wide flood
Flood	Oval flood
Projecteurs zoom	Oval wide flood
Zoom spot	Projecteurs à faisceau mural à lentille
Zoom oval	Wallwash
Projecteurs contours	
Narrow framing	
Wide framing	

Commande

	Gradable par phase + On-board Dim
	DALI
	Casambi Bluetooth

	Gradable par phase + On-board Dim
	DALI
	Casambi Bluetooth

Couleur (boîtier)

	Blanc		Argent
	Noir		10 000 couleurs *











	Blanc		Argent
	Noir		10 000 couleurs *



Accessoire





	Lentilles		Lens Units		Snoot
	Filtres		Grille nid-d'abeilles		Volets anti-éblouissement

5,7 W/614 lm

Tunable white

Projecteurs	Projecteurs Flood
 Spot	 Wide flood
 Flood	 Extra wide flood
Projecteurs zoom	 Oval flood
 Zoom spot	 Oval wide flood
 Zoom oval	Projecteurs à faisceau mural à lentille
Projecteurs contours	 Wallwash
 Narrow framing	
 Wide framing	

 DALI
 Casambi Bluetooth

 Blanc	 Argent
 Noir	 10 000 couleurs *

* Disponible sur demande

Références et données de conception :
www.erco.com/020810

Design et application :
www.erco.com/parscan-ontrack



Parscan OnTrack pour rails conducteurs 220-240 V

Taille

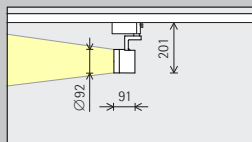

M
Ø 92 mm

Module LED Valeur maximale à 4 000 K IRC 82

12,8 W/1 822 lm	4,2 W/481 lm (Narrow spot)
18,1 W/2 444 lm	

12,6 W/1 335 lm

Couleur de lumière

	2 700 K IRC 92		3 500 K IRC 92
	3 000 K IRC 92		4 000 K IRC 82
	3 000 K IRC 97		4 000 K IRC 92

	Tunable white
--	---------------

Répartition de lumière

Projecteurs	Projecteurs Flood
Narrow spot	Wide flood
Spot	Extra wide flood
Flood	Oval flood
Projecteurs zoom	Oval wide flood
Zoom spot	Projecteurs à faisceau mural à lentille
Zoom oval	Wallwash
Projecteurs contours	
Narrow framing	
Wide framing	

Projecteurs	Projecteurs Flood
Spot	Wide flood
Flood	Extra wide flood
Projecteurs zoom	Oval flood
Zoom spot	Oval wide flood
Zoom oval	Projecteurs à faisceau mural à lentille
Projecteurs contours	Wallwash
Narrow framing	
Wide framing	

Commande

	On-board Dim
	DALI
	Casambi Bluetooth

	DALI
	Casambi Bluetooth

Couleur (boîtier)

	Blanc		Argent
	Noir		10 000 couleurs *

	Blanc		Argent
	Noir		10 000 couleurs *

Accessoire

	Lentilles		Lens Units		Snoot
	Filtres		Grille nid-d'abeilles		Volets anti-éblouissement

* Disponible sur demande

Références et données de
conception :
www.erco.com/020810

Design et application :
www.erco.com/parscan-ontrack





Small informational label below the left painting.



Small informational label below the right painting.

