



## Quinta – Combinable de multiples façons

### **Projecteur encastré avec lentille Darklight**

Un vrai travail d'équipe : les projecteurs encastrés Quinta peuvent aussi bien s'associer aux Downlights Quintessence ou Atrium qu'aux projecteurs Eclipse ou Uniscan. Quinta partage avec les Downlights les anneaux d'encastrement aux dimensions 3 à 8, et avec les projecteurs les lentilles Darklight pour une qualité de lumière et un confort visuel du plus haut niveau. Il est ainsi possible de réaliser un éclairage général, un éclairage d'accentuation ou un éclairage vertical élégant et cohé-

rent, par exemple dans un lobby ou dans le café d'un musée. Les optiques interchangeables Darklight et les accessoires associés confèrent à Quinta une polyvalence extrême. En même temps, elles créent un plafond à l'aspect sobre et minimaliste – tout à fait dans l'esprit « De la lumière plutôt que des luminaires ». La connectivité moderne est évidemment de mise et comprend la commande sans fil via Casambi Bluetooth en option.



## Structure et caractéristiques

Les caractéristiques décrites ici s'appliquent par défaut à tous les articles de cette gamme. Des articles spécifiques peuvent toutefois présenter d'autres propriétés. Pour chaque article, les caractéristiques sont détaillées sur notre site Internet.

### 1 Lentilles ERCO

- En polymère optique
- Lentilles Darklight : Narrow spot, Spot, Flood, Wide flood ou Extra wide flood
- Lentilles Spherolit : Oval flood, Oval wide flood ou Wallwash

### 2 Module LED ERCO

- LED high-power : blanc chaud (2 700 K ou 3 000 K), blanc neutre (3 500 K ou 4 000 K) ou Tunable white (2 700-7 500 K)
- Optique de collimation en polymère optique

### 3 Lens Unit et recouvrement

- Blanc (RAL9002) ou noir
- Matière synthétique

### 4 Anneau d'encastrement

- Encastrement recouvrant
- Fixation pour plafonds de 1 à 25mm (taille 3-4) ou de 1 à 30mm (taille 5-8) d'épaisseur
- Matière synthétique, blanc
- Pour un encastrement au ras du plafond : anneau d'encastrement à commander séparément, fixation pour plafonds de 12,5 à 25mm d'épaisseur

### 5 Boîtier

- Fonte d'aluminium, fonction de corps de refroidissement
- Inclinaison de 0° à 30°, rotatif à 360°
- Bague de fixation : Matière synthétique, noir

### 6 Driver

- Commutable, gradable DALI ou Casambi Bluetooth

## Variantes sur demande

- Raccordement : fiche à 3 ou 5 pôles avec câble de liaison (Wago ou Wieland)
  - Recouvrement, Lens Unit et anneau d'encastrement : 10 000 autres couleurs
- Veuillez contacter votre conseiller ERCO.



Design et application :  
[www.erco.com/quinta-r](http://www.erco.com/quinta-r)

# Quinta Projecteurs encastrés



## Technologie Darklight

La lentille Darklight assure non seulement un ressenti de magie avec un point lumineux unique-ment ; elle offre également des répartitions de lumière précises et uniformes, une grande flexibilité dans le choix des caractéristiques de rayonnement ainsi qu'une efficacité moderne.



## Technologie Tunable white

Tout comme la température de couleur évolue en continu à l'extérieur au fil de la journée, la température de couleur de l'éclairage à l'intérieur peut être modifiée pour soutenir, par exemple, des concepts d'éclairage pour le Human Centric Lighting.



## Le recouvrement comme élément de design

Personnaliser Quinta selon les différents besoins et l'utiliser comme élément de design intégré au plafond. En plus du noir et du blanc, il est possible de choisir parmi plus de 10 000 couleurs de boîtier.



## Encastrement recouvrant ou affleurant possible

Tous les appareils encastrés ont par défaut un encastrement recouvrant. Les anneaux d'encastrement affleurants sont disponibles en accessoires.



## Les accessoires au service de la liberté de conception

Des filtres permettent de modifier la température de couleur. Des snoots et des grilles en nid-d'abeilles améliorent le confort visuel. Vous pouvez modeler le spectre et la répartition de lumière avec des filtres ou des lentilles soft.

## Spécifications



Technologie Darklight efficace



Tunable white



Variante de couleur sur demande



Encastrement affleurant ou recouvrant possible



Accessoires pour un confort visuel maximal



ERCO LED High-Power



Angle cut-off optique de 40°/50°/60°



Différentes répartitions



Oval flood rotatif



Différentes couleurs de lumière



Excellente dissipation de la chaleur



Conforme à la Directive CEM



Différentes couleurs de boîtier



Différentes tailles



Orientable 30°



Montage sans outil



Commutable



Gradable via DALI



Casambi Bluetooth

## Quinta Projecteurs encastrés – Disposition des appareils

### Projecteurs encastrés Narrow spot, Spot, Flood

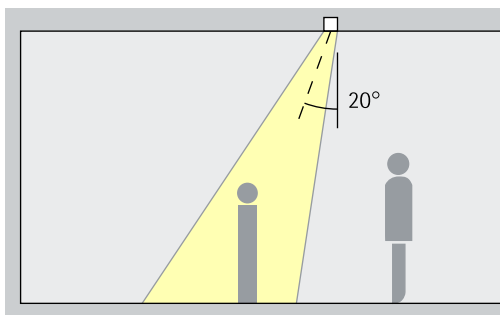

#### Accentuation

Les projecteurs encastrés Quinta permettent l'accentuation spectaculaire d'œuvres d'art, de produits et de détails architecturaux. Une inclinaison ( $\alpha$ ) de  $30^\circ$  est optimale pour cela. Ainsi, l'objet est modelé, sans qu'une ombre projetée trop forte ne perturbe l'effet. De plus, il est possible d'éviter toute ombre portée provenant de l'observateur.

Disposition :  $\alpha = 30^\circ$

### Encastrés Flood Wide flood, Extra wide flood, Oval wide flood, Oval flood

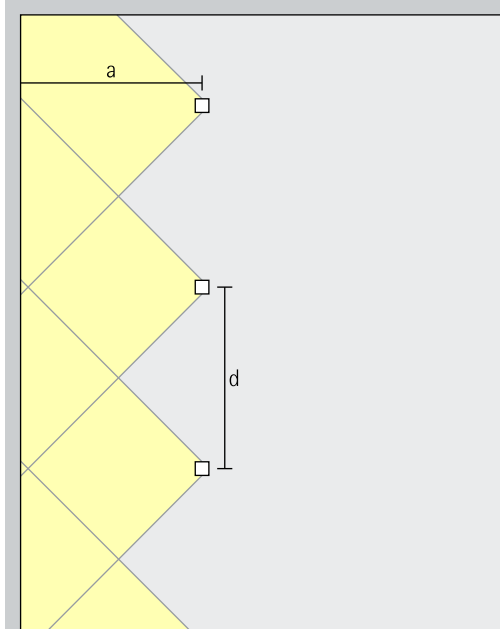

#### Eclairage flood

Pour un éclairage flood d'objets oblongs ou parallélépipédiques, comme les tableaux, les sculptures ou les portants, il convient d'appliquer un angle d'inclinaison ( $\alpha$ ) d'environ  $30^\circ$ .

Disposition :  $\alpha = 30^\circ$

### Encastrés à faisceau mural à lentille Wallwash

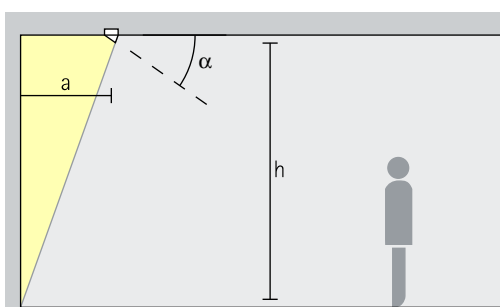

#### Eclairage mural

Pour obtenir un éclairage vertical uniforme, la distance par rapport au mur ( $a$ ) des appareils à faisceau mural à lentilles Quinta devrait correspondre à environ un tiers de la hauteur sous plafond ( $h$ ). D'où une inclinaison ( $\alpha$ ) d'environ  $30^\circ$ .

Disposition :  $a = 1/3 \times h$  ou  $\alpha = 30^\circ$

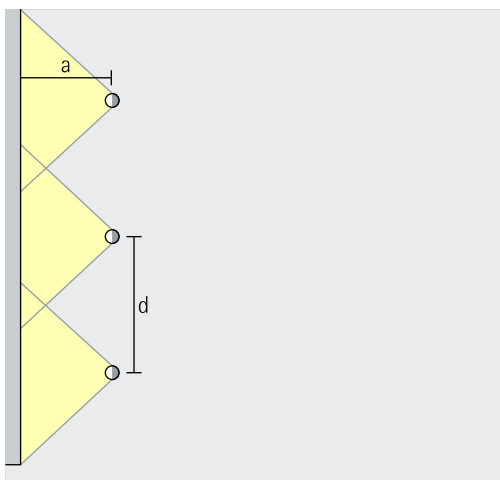

Pour une bonne uniformité longitudinale, l'entraxe ( $d$ ) de deux appareils à faisceau mural à lentilles Quinta peut s'élever jusqu'à 1,2 fois la distance par rapport au mur ( $a$ ).

Disposition :  $d \leq 1,2 \times a$

Les fiches techniques des produits vous indiquent, pour chacun, les distances par rapport au mur et les entraxes optimaux.



# Quinta Projecteurs, projecteurs Flood et à faisceau mural encastrés

Taille

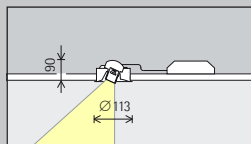

Taille 3

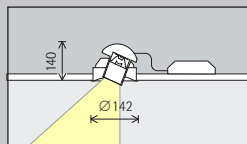

Taille 4

Module LED  
Valeur maximale à 4000K IRC 82

2 W/272 lm	3,1 W/382 lm (Narrow spot)
3,1 W/382 lm	

8,1 W/1 086 lm	3,1 W/382 lm (Narrow spot)
12,4 W/1 528 lm	

Couleur de lumière

	2700K IRC 92		3500K IRC 92
	3000K IRC 92		4000K IRC 82
	3000K IRC 97		4000K IRC 92

	2700K IRC 92		3500K IRC 92
	3000K IRC 92		4000K IRC 82
	3000K IRC 97		4000K IRC 92

Répartition de la lumière

Projecteurs encastrés	Encastrés Flood
Narrow spot	Wide flood
Spot	Extra wide flood
Flood	Oval flood
Encastrés à faisceau mural à lentille	Oval wide flood
Wallwash	

Projecteurs encastrés	Encastrés Flood
Narrow spot	Wide flood
Spot	Extra wide flood
Flood	Oval flood
Encastrés à faisceau mural à lentille	Oval wide flood
Wallwash	

Commande

Commutable	Casambi Bluetooth
DALI	

Commutable	Casambi Bluetooth
DALI	

Couleur (boîtier)

Blanc	10 000 couleurs *
Noir	







Blanc	10 000 couleurs *
Noir	

Accessoires

Lentilles	Snoot	Cassette pour plafonds à panneaux
Filtres	Boîtier encastré pour béton	Set de compensation
Lens Units	Anneau d'encastrement	Anneau de recouvrement
Grille nid d'abeilles	Plaque d'écartement	



5,8 W/698 lm

Tunable white

Projecteurs encastrés	Encastrés Flood
 Spot	 Wide flood
 Flood	 Extra wide flood
Encastrés à faisceau mural à lentille	 Oval flood
 Wallwash	 Oval wide flood

 DALI

 Casambi Bluetooth

 Blanc	 10 000 couleurs *
 Noir	

\* Disponible sur demande

Références et données de conception :  
[www.erco.com/024720](http://www.erco.com/024720)

Design et application :  
[www.erco.com/quinta-r](http://www.erco.com/quinta-r)



# Quinta Projecteurs, projecteurs Flood et à faisceau mural encastrés

Taille

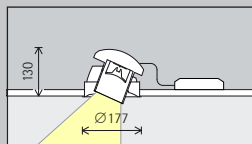

Taille 5

**Module LED**  
Valeur maximale à 4000K IRC 82

14,1 W/1 901 lm	4,2 W/481 lm (Narrow spot)
21,6 W/2 673 lm	

18,2 W/2 156 lm
-----------------

**Couleur de lumière**

	2700K IRC 92		3500K IRC 92
	3000K IRC 92		4000K IRC 82
	3000K IRC 97		4000K IRC 92

	Tunable white
--	---------------

**Répartition de la lumière**

Projecteurs encastrés	Encastrés Flood
Narrow spot	Wide flood
Spot	Extra wide flood
Flood	Oval flood
Encastrés à faisceau mural à lentille	Oval wide flood
Wallwash	

Projecteurs encastrés	Encastrés Flood
Spot	Wide flood
Flood	Extra wide flood
Encastrés à faisceau mural à lentille	Oval flood
Wallwash	Oval wide flood

**Commande**

Commutable	Casambi Bluetooth
DALI	

DALI
Casambi Bluetooth

**Couleur (boîtier)**

Blanc	10 000 couleurs *
Noir	

Blanc	10 000 couleurs *
Noir	

**Accessoires**

Lentilles	Snoot	Cassette pour plafonds à panneaux
Filtres	Boîtier encastré pour béton	Set de compensation
Lens Units	Anneau d'encastrement	Anneau de recouvrement
Grille nid d'abeilles	Plaque d'écartement	



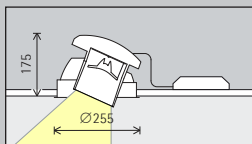

Taille 8

19,9 W/2 834 lm	12,6 W/1 443 lm (Narrow spot)
30,3 W/4 035 lm	

36,7 W/3 346 lm
-----------------

	2700K IRC 92		3500K IRC 92
	3000K IRC 92		4000K IRC 82
	3000K IRC 97		4000K IRC 92

	Tunable white
--	---------------

Projecteurs encastrés	Encastrés Flood
Narrow spot	Wide flood
Spot	Extra wide flood
Flood	Oval flood
Encastrés à faisceau mural à lentille	Oval wide flood
Wallwash	

Projecteurs encastrés	Encastrés Flood
Spot	Wide flood
Flood	Extra wide flood
Encastrés à faisceau mural à lentille	Oval flood
Wallwash	Oval wide flood

Commutable	Casambi Bluetooth
DALI	

DALI	
Casambi Bluetooth	

Blanc	10 000 couleurs *
Noir	

Blanc	10 000 couleurs *
Noir	

\* Disponible sur demande

Références et données de conception : [www.erco.com/024720](http://www.erco.com/024720)

Design et application : [www.erco.com/quinta-r](http://www.erco.com/quinta-r)



