



Iku – Effizient, wirtschaftlich, universell

Downlights und Wandfluter für die Architekturbeleuchtung

Fünf Baugrößen und fünf Lichtverteilungen ermöglichen perfekte, wirtschaftliche Beleuchtung für Anwendungen jeder Dimension: in großen öffentlichen Gebäuden, Büros und Konferenzzentren, aber auch in kleineren Räumen in Gastronomie oder Hotels. Iku ermöglicht große Leuchtenabstände mit breiten Lichtverteilungen dank ovaler Lichtkegel. Iku Wandfluter und Doppelwandfluter geben Räumen und Korridoren optische Weite und steigern den Helligkeitseindruck.

Hohe Lichtausbeute und lange Lebensdauer zeichnen Iku aus. Durch die Kombination von tunable white, verschiedenen Lichtverteilungen und moderner Connectivity entsteht Beleuchtung im Sinne von Human Centric Lighting.

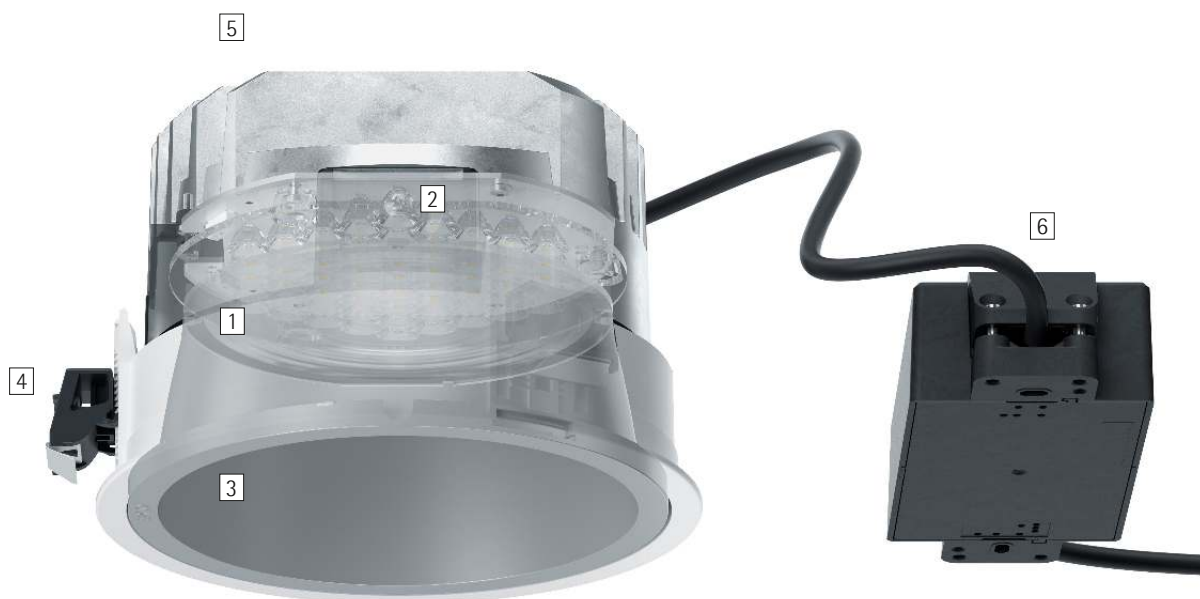

Aufbau und Eigenschaften

Die hier beschriebenen Eigenschaften sind typisch für Artikel dieser Produktfamilie. Spezielle Artikel können abweichende Eigenschaften aufweisen. Eine umfassende Beschreibung der Eigenschaften einzelner Artikel steht auf unserer Website bereit.

1 ERCO Linsen

- aus optischem Polymer
- Fresnellinsen: Wide flood, Extra wide flood oder Oval flood
- Linsensystem: Wallwash oder Double wallwash
- Oval flood 360° drehbar

2 ERCO LED-Modul

- Mid-power LEDs (Downlights) oder High-power LEDs (Wandfluter): Warmweiß (2700K oder 3000K), Neutralweiß (3500K oder 4000K) oder Tunable white (2700-6500K)
- Downlights: Kollimatoroptik aus optischem Polymer

3 Abblendkonus

- Silber lackiert oder Schwarz

4 Einbauring

- Überdeckendes Einbaudetail
- Befestigung für Deckenstärken von 1-25mm (Größe 2-4) oder 1-30mm (Größe 5-7)
- Kunststoff, weiß
- Deckenbündiges Einbaudetail (Größe 2): Befestigung für Deckenstärken 12,5-25mm.
- Für deckenbündigen Einbau (Größe 3-7): Einbauring separat bestellen, Befestigung für Deckenstärken 12,5-25mm

5 Gehäuse

- Aluminiumguss, als Kühlkörper ausgebildet
- 360° drehbar

6 Betriebsgerät

- Schaltbar, DALI dimmbar oder Casambi Bluetooth

Varianten auf Anfrage

- Abblendkonus: gold matt, silber matt, champagner matt oder kupfer matt lackiert und weitere Farben
 - Anschluss: 3- oder 5-poliger Stecker mit Anschlussleitung (Wago oder Wieland)
 - Einbauring: 10.000 weitere Farben
- Bitte wenden Sie sich an Ihren ERCO Berater.



Design und Anwendung:
www.erco.com/iku

Iku Deckeneinbauleuchten



Eleganter Lichtaustritt
Die spezielle Geometrie der Linse sorgt für eine homogen leuchtende Lichtaustrittsfläche mit hohem Sehkomfort.

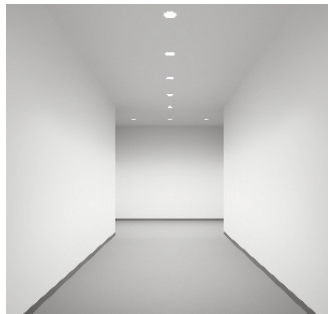

Doppelwandfluter
Die spezielle Lichtverteilung der Doppelwandfluter beleuchtet die gegenüberliegenden Wände von Fluren auf effiziente Weise. Die diffuse Reflexion des Lichts auf den Wänden hellt den Boden und die Decke mit auf.



Tunable white Technologie
Ähnlich wie sich im Tagesverlauf die Farbtemperatur im Außenraum kontinuierlich verändert, lässt sich im Innenraum die Farbtemperatur der indirekten Beleuchtung anpassen, um beispielsweise Lichtkonzepte für Human Centric Lighting zu unterstützen.



Überdeckender oder bündiger Einbau möglich
Deckeneinbauleuchten haben überdeckende Einbaudetails. Bündige Einbauringe sind als Zubehör erhältlich. In der Baugröße 2 sind Deckeneinbauleuchten wahlweise in einer überdeckenden oder bündigen Variante verfügbar.

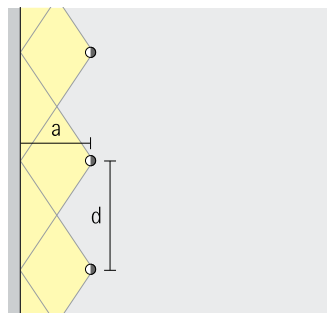

Große Leuchtenabstände bei Wandflutung
Die leistungsfähige Lichttechnik von ERCO ermöglicht bei bestimmten Leuchten überdurchschnittliche Leuchtenabstände mit bis zu dem 1,5-fachen Wandabstand.

Besondere Merkmale	
	Eleganter Lichtaustritt
	Doppelwandfluter
	Tunable white
	Bündiger oder überdeckender Einbau möglich
	Große Leuchtenabstände bei Wandflutung

	ERCO Mid-power LEDs / ERCO High-power LEDs
	Optischer Cut-off 30°/40°
	Verschiedene Lichtverteilungen
	Oval flood frei drehbar
	Verschiedene Lichtfarben

	Hervorragendes Wärmemanagement
	EMV optimiert
	Verschiedene Baugrößen
	Arretierbar
	Werkzeuglose Montage

	Schaltbar
	DALI dimmbar
	Casambi Bluetooth

Iku Deckeneinbauleuchten – Leuchtenanordnung

Downlights

Wide flood, Extra wide flood

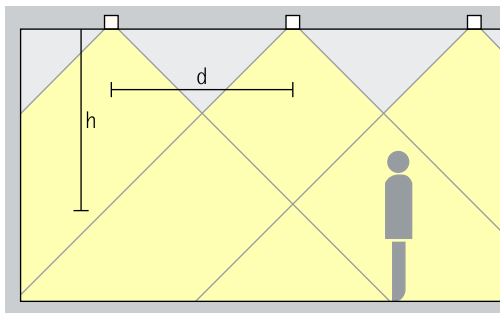

Grundbeleuchtung

Für eine gleichmäßige Allgemeinbeleuchtung mit hohem Sehkomfort kann als überschlägiger Leuchtenabstand (d) zwischen zwei Iku Downlights die bis zu 1,5-fache Höhe (h) der Leuchte über der Nutzfläche verwendet werden.

Anordnung: $d \leq 1,5 \times h$

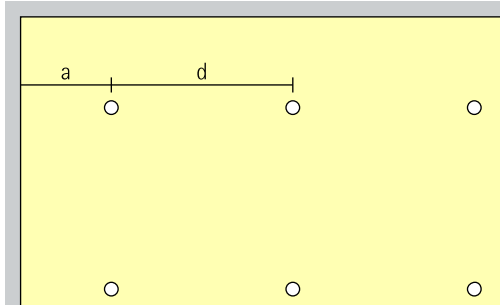

Als Wandabstand bietet sich die Hälfte des Leuchtenabstands an.

Anordnung: $a = d / 2$

Downlights oval flood

Oval flood

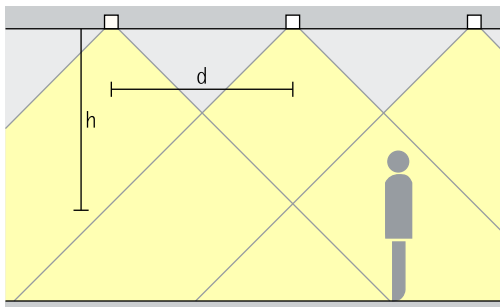

Lineare Beleuchtung

Bei linearer Anordnung kann für eine gleichmäßige Beleuchtung als überschlägiger Leuchtenabstand (d) zwischen zwei Iku Downlights die bis zu 1,5-fache Höhe (h) der Leuchte über der Nutzfläche verwendet werden.

Anordnung: $d \leq 1,5 \times h$

Anwendungsbereich: Flure und Verkehrsflächen

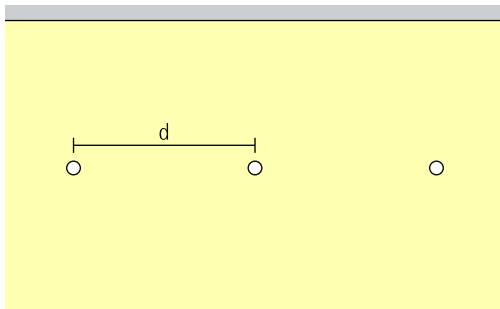

Iku Deckeneinbauleuchten – Leuchtenanordnung

Linsenwandfluter Wallwash

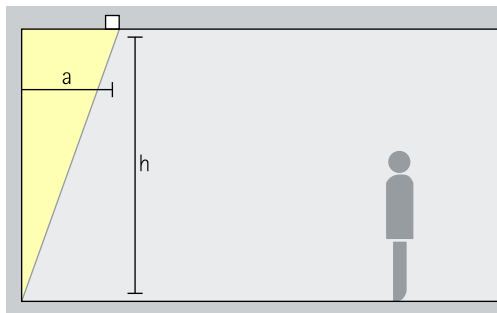

Wandflutung

Für eine gleichmäßige vertikale Beleuchtung sollte der Wandabstand (a) von Iku Wandflutern etwa ein Drittel der Raumhöhe (h) betragen.

Anordnung: $a = 1/3 \times h$

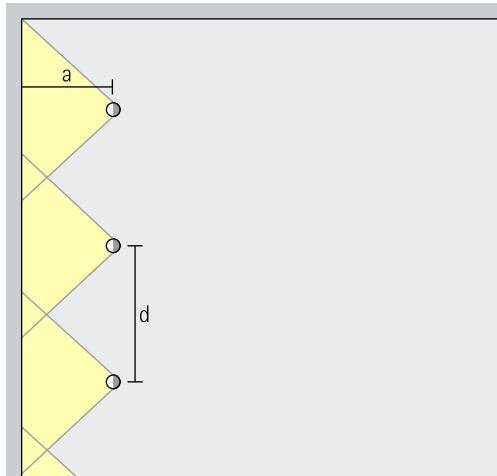

Für eine gute Längsgleichmäßigkeit kann der Leuchtenabstand (d) von Iku Wandflutern das bis zu 1,3-fache des Wandabstandes (a) betragen.

Anordnung: $d \leq 1,3 \times a$

Den Wandflutertabellen können Sie die jeweiligen optimalen Wand und Leuchtenabstände einzelner Artikel entnehmen.

Doppelwandfluter Double wallwash

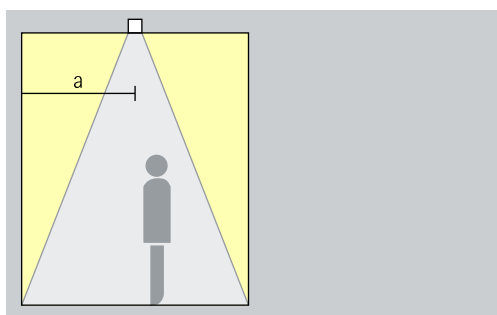

Wandflutung

Für eine gleichmäßige vertikale Beleuchtung gegenüberliegender Wände sollte der beidseitige Wandabstand (a) von Iku Doppelwandflutern etwa ein Drittel der Raumhöhe (h) betragen. Die Leuchten sollten immer auf der Mittenachse zwischen Wänden liegen.

Anordnung: $a = 1/3 \times h$

Anwendungsbereich: Korridore, z.B. in Verwaltungs- oder Gesundheitsbauten

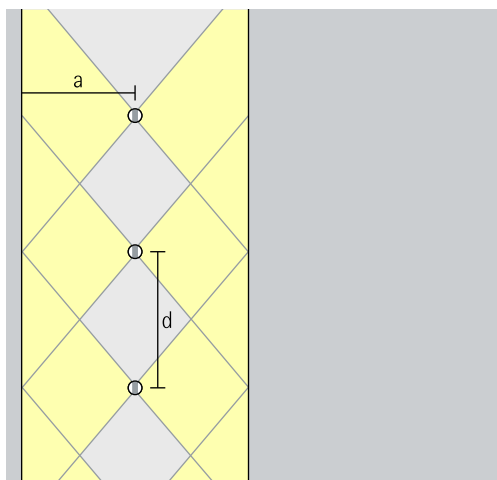

Für eine gute Längsgleichmäßigkeit kann der Leuchtenabstand (d) von Iku Wandflutern das bis zu 1,3-fache des Wandabstandes (a) betragen.

Anordnung: $d \leq 1,3 \times a$

Den Wandflutertabellen können Sie die jeweiligen optimalen Wand und Leuchtenabstände einzelner Artikel entnehmen.

Iku Deckeneinbauleuchten

Baugröße

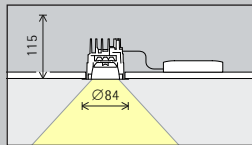

Größe 2

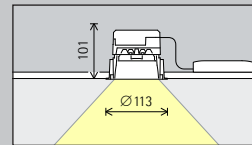

Größe 3

LED-Modul
Maximalwert
bei 4000K Ra 82

3,1W/529lm

8,8W/1492lm

Lichtfarbe

	2700K Ra 92		3500K Ra 92
	3000K Ra 82 **		4000K Ra 82
	3000K Ra 92		4000K Ra 92
	3000K Ra 97 ***		

	2700K Ra 92		3500K Ra 92
	3000K Ra 82 **		4000K Ra 82
	3000K Ra 92		4000K Ra 92
	3000K Ra 97 ***		

Lichtverteilung

Downlights		Downlights oval flood	
	Wide flood		Oval flood
	Extra wide flood		Linsenwandfluter
			Wallwash

Downlights		Downlights oval flood	
	Wide flood		Oval flood
	Extra wide flood		Linsenwandfluter
			Wallwash

Steuerung

	Schaltbar
	DALI
	Casambi Bluetooth

	Schaltbar
	DALI
	Casambi Bluetooth

Farbe
(Abblendkonus)

	Silber
	Schwarz

	Silber
	Schwarz

Zubehör

	Betoneinbau- gehäuse		Distanzplatte		Ausgleichsset
	Einbauring		Kassette für Paneeledecken		Abdeckring

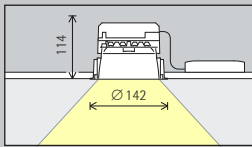

Größe 4

17,7W/2984lm

10,6W/1546lm

	2700K Ra 92		3500K Ra 92
	3000K Ra 82 **		4000K Ra 82
	3000K Ra 92		4000K Ra 92
	3000K Ra 97 ***		

Tunable white

Downlights	Linsenwandfluter
Wide flood	Wallwash
Extra wide flood	Doppelwandfluter
Downlights oval flood	Double wallwash
Oval flood	

Downlights	Downlights oval flood
Wide flood	Oval flood
Extra wide flood	Linsenwandfluter
	Wallwash

	Schaltbar
	DALI
	Casambi Bluetooth

	DALI
	Casambi Bluetooth

	Silber
	Schwarz

	Silber
	Schwarz

** nur für Wide flood, Extra wide flood und Oval flood Lichtverteilung
 *** nur für Wallwash und Double wallwash Lichtverteilung

Artikelnummern und Planungsdaten:
www.erco.com/020543

Design und Anwendung:
www.erco.com/iku



Iku Deckeneinbauleuchten

Baugröße

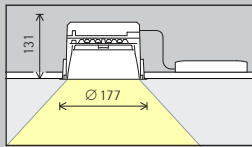

Größe 5

LED-Modul
Maximalwert
bei 4000K Ra 82

28,7W/4860lm

17,7W/2577lm

Lichtfarbe

	2700K Ra 92		3500K Ra 92
	3000K Ra 82 **		4000K Ra 82
	3000K Ra 92		4000K Ra 92
	3000K Ra 97 ***		

	Tunable white
--	---------------

Lichtverteilung

Downlights	Linsenwandfluter
Wide flood	Wallwash
Extra wide flood	Doppelwandfluter
Downlights oval flood	Double wallwash
Oval flood	

Downlights	Downlights oval flood
Wide flood	Oval flood
Extra wide flood	Linsenwandfluter
	Wallwash

Steuerung

	Schaltbar
	DALI
	Casambi Bluetooth

	DALI
	Casambi Bluetooth

Farbe
(Abblendkonus)

	Silber
	Schwarz

	Silber
	Schwarz

Zubehör

	Betoneinbau- gehäuse		Distanzplatte		Ausgleichsset
	Einbauring		Kassette für Paneeledecken		Abdeckring

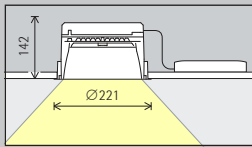

Größe 7

36,7W/6381lm

26,5W/3866lm

	2700K Ra 92		3500K Ra 92
	3000K Ra 82 **		4000K Ra 82
	3000K Ra 92		4000K Ra 92
	3000K Ra 97 ***		

Tunable white

Downlights		Downlights oval flood	
	Wide flood		Oval flood
	Extra wide flood		Linsenwandfluter
			Wallwash

Downlights		Downlights oval flood	
	Wide flood		Oval flood
	Extra wide flood		Linsenwandfluter
			Wallwash

	Schaltbar
	DALI
	Casambi Bluetooth

	DALI
	Casambi Bluetooth

	Silber
	Schwarz

	Silber
	Schwarz

** nur für Wide flood, Extra wide flood und Oval flood Lichtverteilung
 *** nur für Wallwash und Double wallwash Lichtverteilung

Artikelnummern und Planungsdaten:
www.erco.com/020543

Design und Anwendung:
www.erco.com/iku



