



Atrium de doble foco – Luz de alta calidad para salas con techos altos

Luminotecnía versátil y potente para la iluminación desde una gran altura

Las luminarias Atrium de doble foco son especialmente adecuadas para espacios altos, vestíbulos, edificios públicos o espacios de culto. El cuerpo cilíndrico adquiere un llamativo acento de diseño, gracias a la abertura de ventilación hermética a la luz. Las distribuciones de downlight de haz intensivo ofrecen una iluminación precisa desde una gran altura. La proporción de luz indirecta opcional genera ambiente y suaviza los contrastes. Su peso reducido permite suspenderlas del

cable de alimentación. Todas las luminarias Atrium están disponibles a elegir con un cono de apantallamiento negro o plateado. Los equipos auxiliares diseñados por nuestros ingenieros garantizan un funcionamiento uniforme de los grupos de luminarias, así como valores de regulación de hasta el 0,1 % mediante DALI.

Atrium de doble foco Luminarias pendulares

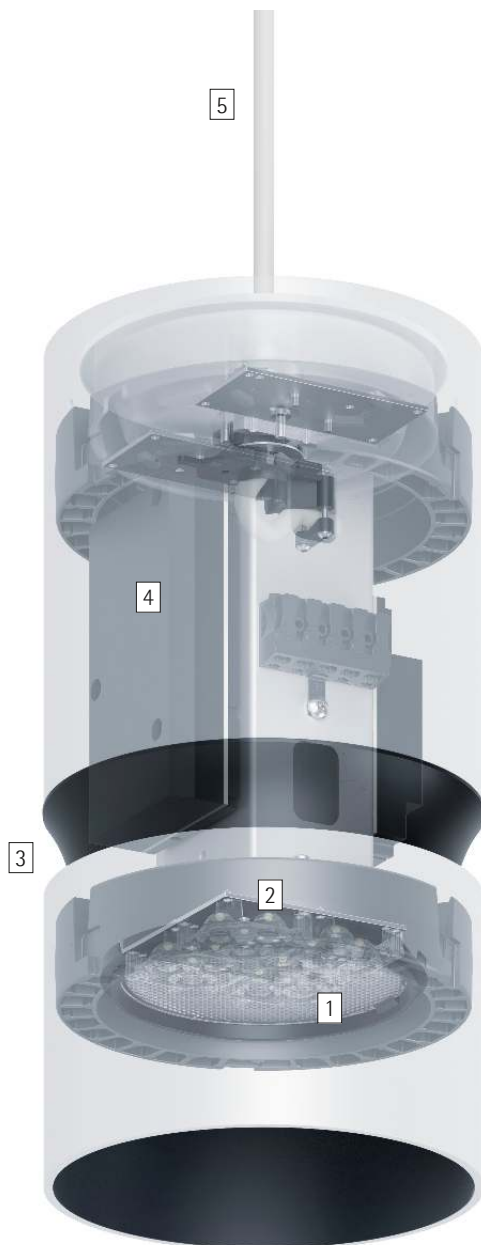

Estructura y propiedades

Las propiedades aquí descritas son típicas de los artículos de esta familia de productos. Los artículos especiales pueden presentar propiedades distintas. En nuestro sitio web encontrará una descripción detallada de las propiedades de artículos concretos.

1 Lente Spherolit ERCO (salida de luz inferior)

- Distribuciones luminosas: flood o wide flood

Difusor (salida de luz superior)

- Material sintético

2 Módulo LED ERCO

- High power LEDs: blanco cálido (2700K o 3000K) o blanco neutro (3500K o 4000K)
- Óptica colimadora de polímero óptico

3 Cilindro

- blanco (RAL9002), negro o plateado
- Perfil de aluminio, recubrimiento en polvo, interior lacado en negro o plateado mate
- Ángulo de apantallamiento 30° o 40°
- Cono: material sintético, negro

4 Equipo auxiliar

- Conmutable, regulable por fase o regulable mediante DALI
- Ejecución regulable por fase: Posibilidad de regulación con reguladores externos (control de fase descendente)

5 Armadura de techo con florón

- Blanco o negro
- Cable de conexión con descarga de tracción

Variantes bajo demanda

- Cuerpo: 10.000 colores adicionales
- Dirijase a su asesor de ERCO.



Diseño y aplicación:
www.erco.com/atrium-df-pendant

Atrium de doble foco Luminarias pendulares



Confort visual muy elevado
Especialmente para tareas visuales exigentes, ERCO ha desarrollado luminarias con una forma especial del cuerpo y unos componentes ópticos sofisticados que proporcionan un confort visual mejorado.

Elevados paquetes de flujo luminoso para intensidades lumínicas muy elevadas
El buen apantallamiento de los sistemas de lentes posibilita grandes paquetes de flujo luminoso con un confort visual elevado.

Apta para espacios con techos altos
Los teatros, atrios y auditorios se iluminan normalmente desde el techo y, por tanto, desde las alturas. Las soluciones de iluminación eficientes para espacios con techos altos se caracterizan por las luminarias que proyectan la luz de manera precisa sobre la superficie a iluminar, con el fin de evitar la luz dispersa.

Características especiales

- Máximo confort visual
- Grandes paquetes de flujo luminoso para iluminancias muy elevadas
- Para espacios con techos altos

- High power LEDs de ERCO
- Tecnología Spherolit eficiente
- Cut-off 30°/40°
- Diversos colores de luz

- Excelente gestión térmica
- CEM optimizada
- Diversos colores del cuerpo
- Diversos tamaños

- Conmutable
- Regulable por fase
- Regulable mediante DALI

Atrium de doble foco Luminarias pendulares – Disposición de luminarias

Downlights pendulares

Flood, Wide flood

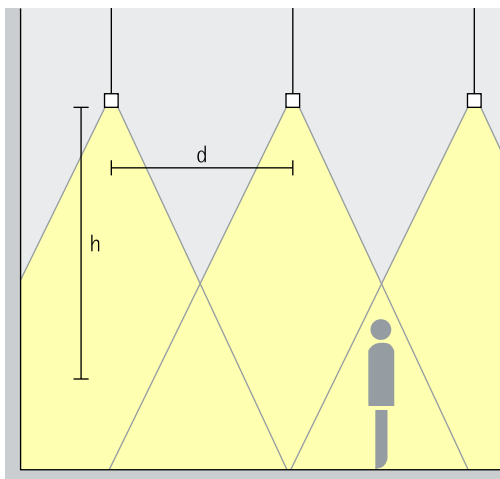

Iluminación básica

Para lograr una iluminación general uniforme, como interdistancia de luminarias (d) aproximada entre dos downlights pendulares de doble foco Atrium se puede aplicar la mitad de la altura (h) de la luminaria sobre la superficie útil.

Disposición: $d = h / 2$

Ámbito de aplicación: espacios con techos altos, p. ej. salas de descanso o salones de eventos.

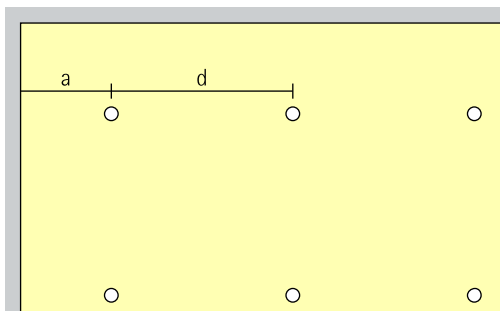

La distancia a la pared debería equivaler a la mitad de la interdistancia de luminarias.

Disposición: $a = d / 2$

Downlights pendulares directos/indirectos

Flood, Wide flood

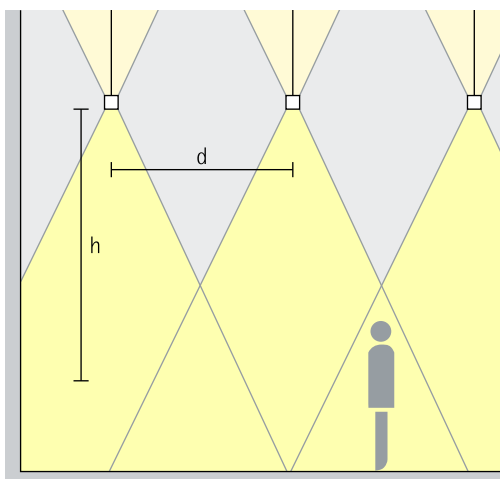

Iluminación básica

Para lograr una iluminación general uniforme, como interdistancia de luminarias (d) aproximada entre dos downlights pendulares de doble foco Atrium se puede aplicar la mitad de la altura (h) de la luminaria sobre la superficie útil. La iluminación indirecta del techo aumenta el confort visual gracias a la reflexión difusa de la luz. Además, se acentúa la altura del techo. A tal fin, la luminaria debería estar suspendida a una altura mínima de 0,5m.

Disposición: $d = h / 2$

Ámbito de aplicación: espacios con techos altos, p. ej. salas de descanso o salones de eventos.

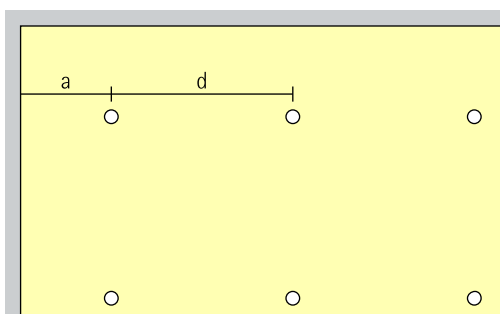

La distancia a la pared debería equivaler a la mitad de la interdistancia de luminarias.

Disposición: $a = d / 2$

Iglesia parroquial
de St. Josef, Karls-
feld. Fotografía:
Moritz Hillebrand,
Zürich

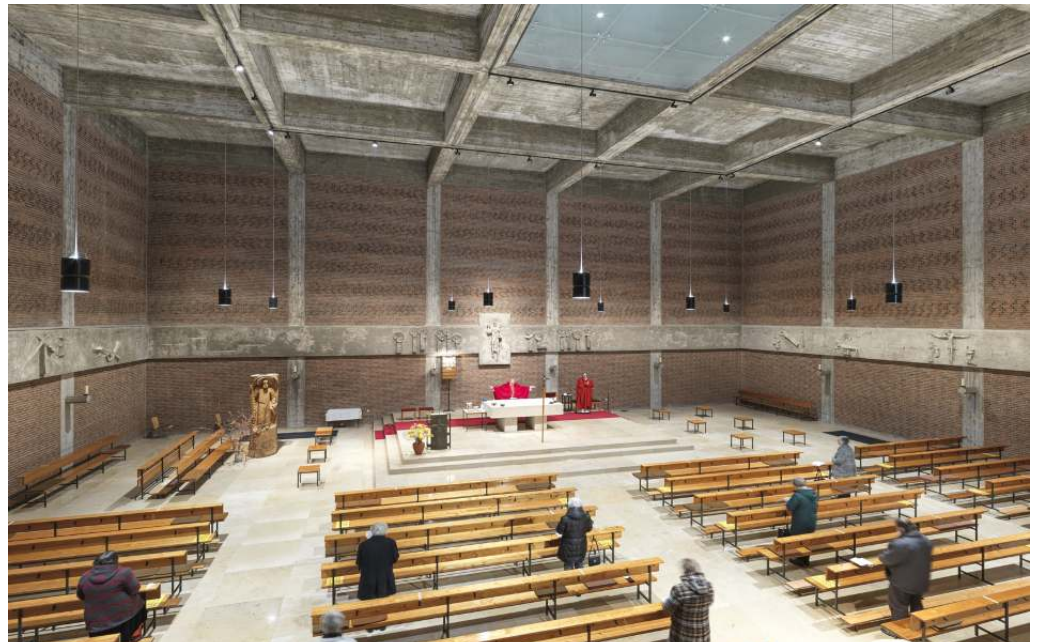

Atrium de doble foco Luminarias pendulares

Tamaño	Tamaño 5		Tamaño 7																									
Módulo LED Valor máximo con 4000K, CRI 82	24,3W/3144lm	37,3W/4427lm	48,5W/6288lm	74,6W/8854lm																								
Temperatura de color (directa)	<table border="1"> <tr><td></td><td>2700K CRI 92</td><td></td><td>3500K CRI 92</td></tr> <tr><td></td><td>3000K CRI 92</td><td></td><td>4000K CRI 82</td></tr> <tr><td></td><td>3000K CRI 97</td><td></td><td>4000K CRI 92</td></tr> </table>		2700K CRI 92		3500K CRI 92		3000K CRI 92		4000K CRI 82		3000K CRI 97		4000K CRI 92	<table border="1"> <tr><td></td><td>2700K CRI 92</td><td></td><td>3500K CRI 92</td></tr> <tr><td></td><td>3000K CRI 92</td><td></td><td>4000K CRI 82</td></tr> <tr><td></td><td>3000K CRI 97</td><td></td><td>4000K CRI 92</td></tr> </table>		2700K CRI 92		3500K CRI 92		3000K CRI 92		4000K CRI 82		3000K CRI 97		4000K CRI 92		
	2700K CRI 92		3500K CRI 92																									
	3000K CRI 92		4000K CRI 82																									
	3000K CRI 97		4000K CRI 92																									
	2700K CRI 92		3500K CRI 92																									
	3000K CRI 92		4000K CRI 82																									
	3000K CRI 97		4000K CRI 92																									
Distribución luminosa	<table border="1"> <tr><td colspan="2">Downlights pendulares</td></tr> <tr><td></td><td>Flood</td></tr> <tr><td></td><td>Wide flood</td></tr> </table>		Downlights pendulares			Flood		Wide flood	<table border="1"> <tr><td colspan="2">Downlights pendulares</td></tr> <tr><td></td><td>Flood</td></tr> <tr><td></td><td>Wide flood</td></tr> </table>		Downlights pendulares			Flood		Wide flood												
Downlights pendulares																												
	Flood																											
	Wide flood																											
Downlights pendulares																												
	Flood																											
	Wide flood																											
Control	<table border="1"> <tr><td></td><td>Conmutable</td></tr> <tr><td></td><td>Regulable por fase</td></tr> <tr><td></td><td>DALI</td></tr> </table>			Conmutable		Regulable por fase		DALI	<table border="1"> <tr><td></td><td>Conmutable</td></tr> <tr><td></td><td>Regulable por fase</td></tr> <tr><td></td><td>DALI</td></tr> </table>			Conmutable		Regulable por fase		DALI												
	Conmutable																											
	Regulable por fase																											
	DALI																											
	Conmutable																											
	Regulable por fase																											
	DALI																											
Color (cuerpo)	<table border="1"> <tr><td></td><td>Blanco</td><td></td><td>Plateado</td></tr> <tr><td></td><td>Negro</td><td></td><td>10.000 colores *</td></tr> </table>			Blanco		Plateado		Negro		10.000 colores *	<table border="1"> <tr><td></td><td>Blanco</td><td></td><td>Plateado</td></tr> <tr><td></td><td>Negro</td><td></td><td>10.000 colores *</td></tr> </table>			Blanco		Plateado		Negro		10.000 colores *								
	Blanco		Plateado																									
	Negro		10.000 colores *																									
	Blanco		Plateado																									
	Negro		10.000 colores *																									
Color (cono de apantallamiento)	<table border="1"> <tr><td></td><td>Plateado mate</td><td></td><td>10.000 colores *</td></tr> <tr><td></td><td>Negro</td><td></td><td></td></tr> </table>			Plateado mate		10.000 colores *		Negro			<table border="1"> <tr><td></td><td>Plateado mate</td><td></td><td>10.000 colores *</td></tr> <tr><td></td><td>Negro</td><td></td><td></td></tr> </table>			Plateado mate		10.000 colores *		Negro										
	Plateado mate		10.000 colores *																									
	Negro																											
	Plateado mate		10.000 colores *																									
	Negro																											
Accesorios	<table border="1"> <tr><td></td><td>Suspensión de tubo pendular</td></tr> </table>					Suspensión de tubo pendular																						
	Suspensión de tubo pendular																											

Tamaño

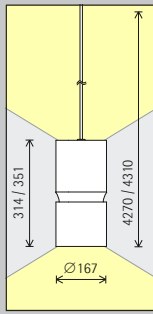

Tamaño 5

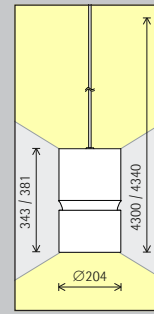

Tamaño 7

Módulo LED
Valor máximo
con 4000K, CRI 82

36,4W/4716lm	55,9W/6640lm
--------------	--------------

72,8W/9432lm	111,9W/13281lm
--------------	----------------

Temperatura de color (directa e indirecta)

	2700K CRI 92		3500K CRI 92
	3000K CRI 92		4000K CRI 82
	3000K CRI 97		4000K CRI 92

	2700K CRI 92		3500K CRI 92
	3000K CRI 92		4000K CRI 82
	3000K CRI 97		4000K CRI 92

Distribución luminosa

Downlights pendulares	
	Flood
	Wide flood

Downlights pendulares	
	Flood
	Wide flood

Control

	Conmutable
	Regulable por fase
	DALI

	Conmutable
	Regulable por fase
	DALI

Color (cuerpo)

	Blanco		Plateado
	Negro		10.000 colores *

	Blanco		Plateado
	Negro		10.000 colores *

Color (cono de apantallamiento)

	Plateado mate		10.000 colores *
	Negro		

	Plateado mate		10.000 colores *
	Negro		

*disponible a petición del cliente

Número de artículo y datos de planificación:
www.erco.com/017686

Diseño y aplicación:
www.erco.com/atrium-df-pendant



