



## Parscan New OnTrack – Variedad por sistema

### **El sistema de proyectores multifuncional como complemento de los sistemas de iluminación existentes**

La evolución de Parscan da lugar a una amplia plataforma técnica que proporciona aún más calidad de luz, libertad de diseño y conectividad digital. La nueva generación de lentes Spherolit proyecta la luz sobre la superficie a iluminar de manera precisa, uniforme y con una eficiencia aún mayor. La tecnología miniaturizada permite el máximo rendimiento óptico desde el tamaño XS, y su estilo de diseño es minimalista y atem-

poral. Mediante la conexión con transadapter, Parscan es compatible con muchos de los sistemas de iluminación regulables existentes, por ejemplo, en proyectos como museos, tiendas o espacios de culto. Los proyectores Parscan se pueden personalizar mediante las lens units intercambiables sin herramientas y su amplia gama de accesorios, a fin de realizar diferentes tareas.

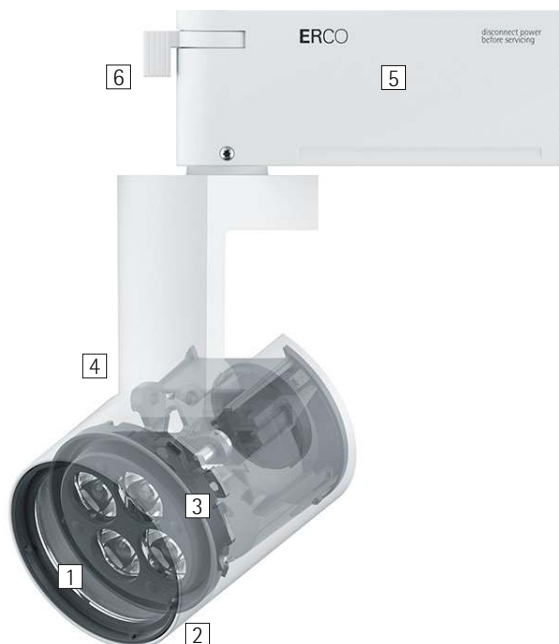

## Estructura y propiedades

Las propiedades aquí descritas son típicas de los artículos de esta familia de productos. Los artículos especiales pueden presentar propiedades distintas. En nuestro sitio web encontrará una descripción detallada de las propiedades de artículos concretos.

### 1 Lentes ERCO

- De polímero óptico
- Lentes Spherolit: narrow spot, spot, flood, wide flood, extra wide flood, oval flood, oval wide flood o wall-wash
- Lentes de enfoque: zoom spot o zoom oval; ajustable sin escalonamiento
- Lentes de enfoque: narrow framing o wide framing; ajustable sin escalonamiento

### 2 Lens unit

- Girable 360°
- Material sintético, blanco o negro
- Proyector de contornos con reguladores de contornos

### 3 Módulo LED ERCO

- High power LEDs: blanco cálido (2700K o 3000K), blanco neutro (3500K o 4000K) o tunable white (2700K-7500K)
- Óptica colimadora de polímero óptico

### 4 Cuerpo y brazo

- Blanco (RAL9002), negro o plateado
- Cinc fundido a presión o fundición de aluminio, recubrimiento en polvo
- Inclínable 0°-90°
- Brazo: Fundición de aluminio/material sintético; girable 360° en el adaptador

### 5 Equipo auxiliar

- On-board Dim, regulable por fases+On-board Dim, DALI regulable o Casambi Bluetooth
- Variante On-board Dim: Dimmer para regular la luminosidad en la luminaria
- Variante regulable por fases + On-board Dim: posibilidad de regulación con reguladores externos (control de fase descendente) y regulador para regular la luminosidad en la luminaria

### 6 Transadapter ERCO o Transadapter ERCO DALI

#### Variantes bajo demanda

- Cuerpo: 10.000 colores adicionales
- Diríjase a su asesor de ERCO.



Diseño y aplicación:  
[www.erco.com/parscan-ontrack](http://www.erco.com/parscan-ontrack)



**Proyectores de contornos**  
 Los reguladores de contornos posibilitan un haz luminoso nítido y definido. De este modo, con los proyectores de contornos se logran efectos fascinantes en los que los cuadros iluminados nitidamente parecen emitir luz por sí mismos.

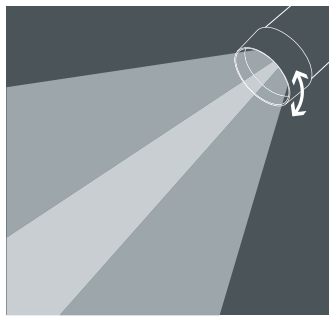

**Proyectores de enfoque**  
 Mediante un simple giro de la lente, se puede ajustar sin escalonamiento el diámetro del haz de luz desde spot (15°) hasta wide flood (65°). Los proyectores de enfoque están especialmente indicados para la iluminación de zonas con objetos expuestos y productos cambiantes.



**Tecnología tunable white**  
 La temperatura de color de la iluminación indirecta en el espacio interior se puede adaptar según vaya cambiando la temperatura de color en los espacios exteriores, a medida que va avanzando el día, por ejemplo, con el fin de potenciar conceptos de iluminación conforme a los principios de Human Centric Lighting.

**Características especiales**



Proyectores de contornos



Proyector de enfoque



Tunable white



High power LEDs de ERCO



Tecnología Spherolit eficiente



Diversas distribuciones luminosas



Oval flood, libremente girable



Diversos colores de luz



Excelente gestión térmica



CEM optimizada



Diversos colores del cuerpo



Diversos tamaños



Orientable 90°



Accesorios para un confort visual máximo



On-board Dim



Regulable por fase + On-board Dim



Regulable mediante DALI



Casambi Bluetooth

# Parscan New OnTrack para raíles electrificados 220-240V – Disposición de luminarias

## Proyectores Narrow spot, Spot, Flood



### Acentuación

Parscan permite acentuar de manera expresiva obras de arte, productos y detalles arquitectónicos. Para ello resulta ideal un ángulo de inclinación ( $\alpha$ ) de aprox. 30°. De este modo se modela el objeto sin distorsionar el efecto mediante una proyección de sombras excesiva. Además permite evitar la proyección de la sombra del propio observador.

Disposición:  $\alpha = 30^\circ$

## Proyectores de enfoque Zoom spot, Zoom oval

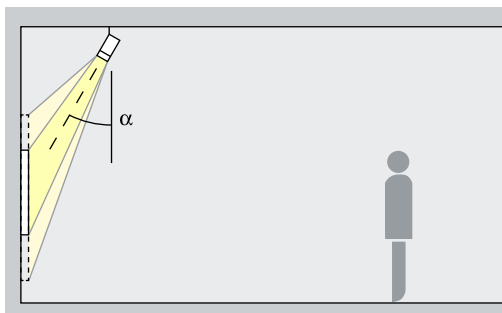

### Acentuación

Los proyectores con lentes de enfoque ofrecen ángulos de irradiación ajustables sin escalonamiento. Con el rango de enfoque desde spot hasta wide flood y un ángulo de inclinación ( $\alpha$ ) de aprox. 30° se pueden acentuar pequeñas obras de arte de manera expresiva. El enfoque oval es ideal para obras de arte alargadas. De este modo se modela el objeto sin distorsionar el efecto mediante una proyección de sombras excesiva. Además permite evitar la proyección de la sombra del propio observador.

Disposición:  $\alpha = 30^\circ$

## Proyectores de contornos Narrow framing, Wide framing

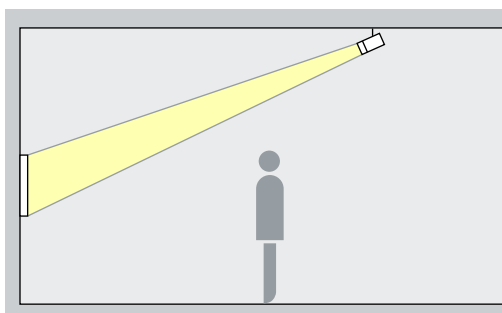

### Proyección

Los proyectores de contornos permiten generar haces de luz libremente ajustables y nítidamente delimitados. Se logran así efectos fascinantes en los que los cuadros parecen emitir luz por sí mismos. Seleccione narrow framing para iluminar con precisión obras expuestas pequeñas a larga distancia, y wide framing para iluminar con precisión obras expuestas grandes a corta distancia.

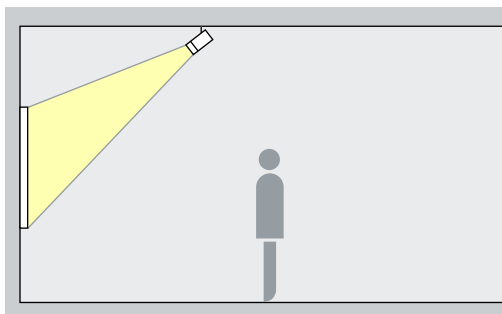

## Bañadores Wide flood, Extra wide flood, Oval wide flood, Oval flood

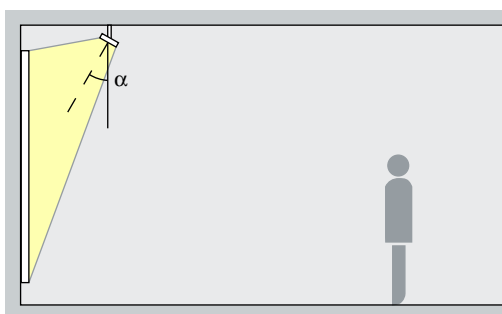

### Bañado

Para el bañado de objetos de forma alargada y rectangular, tales como cuadros, esculturas o expositores de productos, está indicado un ángulo de inclinación ( $\alpha$ ) de aprox. 30°.

Disposición:  $\alpha = 30^\circ$

## Parscan New OnTrack para raíles electrificados 220-240V – Disposición de luminarias

Bañadores de pared con lente  
Wallwash

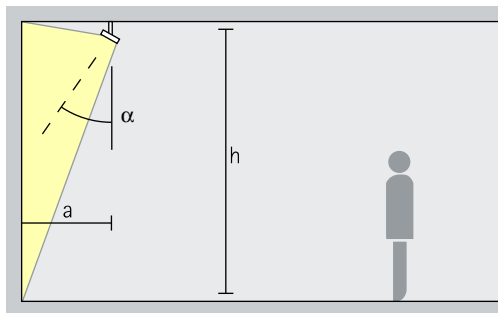

### Baño de pared

Para obtener una iluminación vertical uniforme, la distancia a la pared ( $a$ ) de los bañadores de pared Parscan debería ser de aproximadamente un tercio de la altura del techo ( $h$ ). De ello se deriva un ángulo de inclinación ( $\alpha$ ) de aprox. 35°.

Disposición:  $a = 1/3 \times h$  o  $\alpha = 35^\circ$

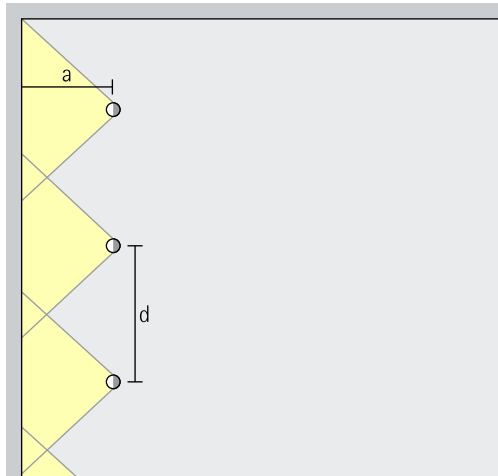

Para obtener una buena uniformidad en sentido longitudinal, la interdistancia de luminarias ( $d$ ) de los bañadores de pared Parscan puede equivaler a hasta 1,2 veces la distancia a la pared ( $a$ ).

Disposición:  $d \leq 1,2 \times a$

En las tablas de bañadores de pared, disponibles en [www.ercos.com](http://www.ercos.com), puede consultar las correspondientes distancias a la pared y las interdistancias entre luminarias óptimas para cada artículo.

# Parscan OnTrack para railes electrificados 220-240V

## Tamaño

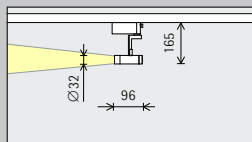

**XS**  
Ø 32mm

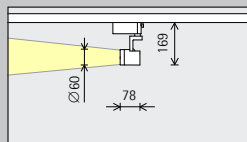

**S**  
Ø 60mm

## Módulo LED

Valor máximo con 4000K, CRI 82

2W/262lm	3,1W/369lm (Narrow spot)
3,1W/369lm	

5,7W/780lm	3,1W/369lm (Narrow spot)
8,1W/1048lm	

## Temperatura de color

	2700K CRI 92		3500K CRI 92
	3000K CRI 92		4000K CRI 82
	3000K CRI 97		4000K CRI 92

	2700K CRI 92		3500K CRI 92
	3000K CRI 92		4000K CRI 82
	3000K CRI 97		4000K CRI 92

## Distribución luminosa

Proyectores	Bañadores
Narrow spot	Wide flood
Spot	Extra wide flood
Flood	Oval flood
Proyectores con lente de enfoque	Bañadores de pared con lente
Zoom spot	Wallwash
Zoom oval	

Proyectores	Bañadores
Narrow spot	Wide flood
Spot	Extra wide flood
Flood	Oval flood
Proyectores con lente de enfoque	Oval wide flood
Zoom spot	Bañadores de pared con lente
Zoom oval	Wallwash
Proyectores de contornos	
Narrow framing	
Wide framing	

## Control

	Regulable por fase + On-board Dim
	DALI
	Casambi Bluetooth

	Regulable por fase + On-board Dim
	DALI
	Casambi Bluetooth

## Color (cuerpo)

	Blanco		Plateado
	Negro		10.000 colores *











	Blanco		Plateado
	Negro		10.000 colores *

## Accesorio





	Lentes		Lens units		Snout
	Filtro		Rejilla de panel		Viseras antideslumbrantes

5,7W/615lm

Tunable white

Proyector	Bañadores
 Spot	 Wide flood
 Flood	 Extra wide flood
Proyectores con lente de enfoque	 Oval flood
 Zoom spot	 Oval wide flood
 Zoom oval	Bañadores de pared con lente
Proyectores de contornos	 Wallwash
 Narrow framing	
 Wide framing	

 DALI
 Casambi Bluetooth

 Blanco	 Plateado
 Negro	 10.000 colores *

\* disponible a petición del cliente

Número de artículo y datos de planificación:  
[www.erco.com/020810](http://www.erco.com/020810)

Diseño y aplicación:  
[www.erco.com/parscan-ontrack](http://www.erco.com/parscan-ontrack)



# Parscan OnTrack para railes electrificados 220-240V

## Tamaño

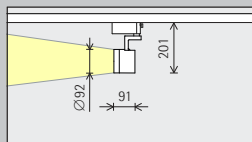

M  
Ø 92mm

## Módulo LED Valor máximo con 4000K, CRI 82

12,8W/1754lm	4,2W/464lm (Narrow spot)
18,2W/2358lm	

12,6W/1338lm
--------------

## Temperatura de color

	2700K CRI 92		3500K CRI 92
	3000K CRI 92		4000K CRI 82
	3000K CRI 97		4000K CRI 92

	Tunable white
--	---------------

## Distribución luminosa

Proyectores	Bañadores
Narrow spot	Wide flood
Spot	Extra wide flood
Flood	Oval flood
Proyectores con lente de enfoque	Oval wide flood
Zoom spot	Bañadores de pared con lente
Zoom oval	Wallwash
Proyectores de contornos	
Narrow framing	
Wide framing	

Proyectores	Bañadores
Spot	Wide flood
Flood	Extra wide flood
Proyectores con lente de enfoque	Oval flood
Zoom spot	Oval wide flood
Zoom oval	Bañadores de pared con lente
Proyectores de contornos	Wallwash
Narrow framing	
Wide framing	

## Control

	On-board Dim
	DALI
	Casambi Bluetooth

	DALI
	Casambi Bluetooth

## Color (cuerpo)

	Blanco		Plateado
	Negro		10.000 colores *

	Blanco		Plateado
	Negro		10.000 colores *

## Accesorio

	Lentes		Lens units		Snoot
	Filtro		Rejilla de panel		Viseras antideslumbrantes



\* disponible a petición del cliente

Número de artículo y datos de  
planificación:  
[www.erco.com/020810](http://www.erco.com/020810)

Diseño y aplicación:  
[www.erco.com/parscan-ontrack](http://www.erco.com/parscan-ontrack)





Small informational label below the left painting.



Small informational label below the right painting.

