



Light Board – Un archetipo affermato

Light Board è un ottimo partner per qualsiasi compito di illuminazione

Una caratteristica peculiare di Light Board è il suo design di suggestivo: il corpo piatto, con la gestione intelligente del calore, garantisce la lunga durata utile dell'apparecchio. La soluzione illuminotecnica innovativa, con elevato comfort visivo, e la regolazione facile consentono di risolvere i compiti di illuminazione in ambienti commerciali e musei. Light Board dispone di diversi pacchetti di flusso luminoso, che sono adatti anche per ambienti alti con illuminazione

d'accento da grandi distanze o per l'illuminazione delle pareti.



Struttura e caratteristiche

Le caratteristiche qui descritte sono tipiche per gli articoli di questa famiglia di prodotti. Versioni speciali possono offrire altre funzionalità aggiuntive. Per una descrizione dettagliata delle caratteristiche dei singoli articoli visitare il nostro sito internet.

1 Lente Spherolit di ERCO

- Distribuzioni della luce: narrow spot, spot, flood, wide flood, extra wide flood, oval flood o wallwash
- Oval flood montabile trasposto a 90°

2 Modulo LED di ERCO

- High-power LED: bianco caldo (2700K o 3000K) o bianco neutro (3500K o 4000K)
- Collimatore ottico in polimero ottico

3 Corpo e braccio

- Bianco (RAL9002), nero o argento
- Fusione di alluminio, verniciato a polvere
- Inclinatoria da 0° a 90°
- Braccio ruotabile a 360° sull'adattatore
- Cablaggio integrato
- Frontalino: materiale sintetico, nero

4 Componentistica

- Commutabile, dimmerabile sulla fase+On-board Dim, con DALI o Casambi Bluetooth
- Versione dimmerabile sulla fase+On-board Dim: possibile dimmerazione con dimmer esterno (taglio di fase discendente) e potenziometro per la regolazione dell'intensità luminosa sull'apparecchio

5 Adattatore trifase ERCO o Adattatore DALI ERCO

Versioni su richiesta

- Corpo: 10.000 altri colori
- La preghiamo di rivolgersi al suo consulente ERCO.



Design e applicazione:
www.erco.com/light-board

Light Board per binari elettrificati 220-240V



Grandi output di lumen per alte intensità luminose

Con accenti densi di contrasti si può orientare l'attenzione dell'osservatore. Per questo ERCO ha nel suo programma dei potenti apparecchi con grandi output di lumen.



Piccole dimensioni degli apparecchi

Gli apparecchi di piccole dimensioni appaiono discreti e lasciano che gli osservatori si focalizzino sulla luce. Le dimensioni compatte degli apparecchi sono un vantaggio soprattutto per gli ambienti piccoli.

Caratteristiche particolari



Grandi output di lumen per alte intensità luminose



Dimensioni dell'apparecchio contenute



High-power LED di ERCO



Efficiente tecnologia Spherolit



Diverse distribuzioni della luce



Diverse tonalità di luce



Eccellente gestione del calore



EMC ottimizzata



Diversi colori dei corpi



Diverse grandezze costruttive



Inclinabile di 90°



Accessori per il massimo comfort visivo



Commutabile



Dimmerabile sulla fase + On-board Dim



Dimmerabile con DALI



Casambi Bluetooth

Light Board per binari elettrificati 220-240V – Disposizione degli apparecchi

Faretti
Narrow spot, Spot, Flood

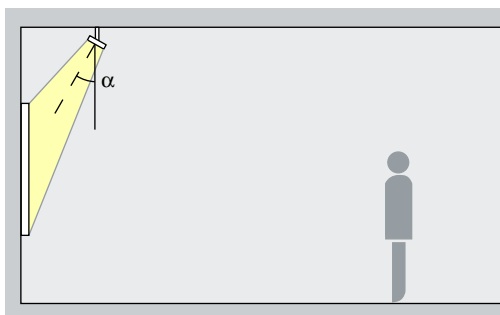

Illuminazione d'accento

Le opere d'arte, le merci ed i dettagli architettonici possono essere accentuati in modo efficace con i faretti Light Board. Per farlo l'angolo di inclinazione (α) più adatto è di ca. 30°. In tal modo si modella l'oggetto senza distorcere l'effetto con la proiezione di ombre eccessive. Inoltre si evita che l'oggetto illuminato sia messo in ombra dall'osservatore.

Disposizione: $\alpha = 30^\circ$

Washer
Wide flood, Extra wide flood, Oval flood

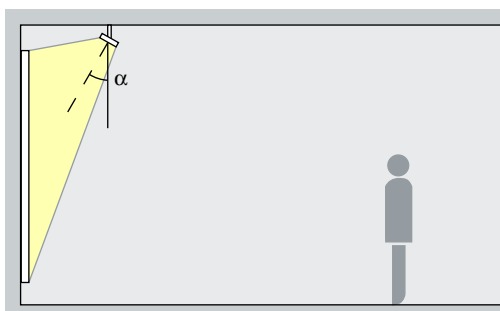

Illuminazione diffusa

Per l'illuminazione diffusa di oggetti di forma rettangolare ed allungata, ad esempio quadri, sculture o espositori di merci, è adatto un angolo di inclinazione (α) di ca. 30°.

Disposizione: $\alpha = 30^\circ$

Wallwasher con lente
Wallwash

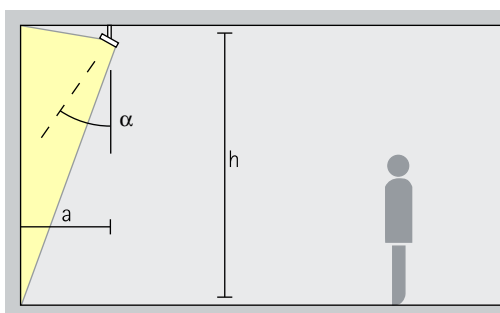

Illuminazione diffusa delle pareti

Per un'illuminazione omogenea delle superfici verticali la distanza dalla parete (a) dei wallwasher con lente Light Board dev'essere pari ad un terzo dell'altezza del locale (h). Ciò implica un angolo di inclinazione (α) di ca. 35°.

Disposizione: $a = 1/3 \times h$ oppure $\alpha = 35^\circ$

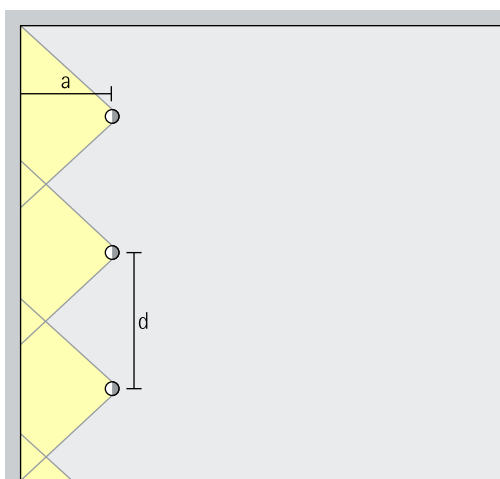

Per una buona uniformità nel senso della lunghezza la distanza (d) tra due wallwasher con lente Light Board può essere fino a 1,2 volte la distanza dalla parete (a).

Disposizione: $d \leq 1,2 \times a$

Dalle tabelle dei wallwasher presenti nel catalogo e dalle schede tecniche si può dedurre la corretta distanza dalla parete e tra gli apparecchi da tenere per i singoli articoli.

Atrio del
565 Bourke
Street, Melbourne.
Architettura:
ADP Consul-
ting, Melbourne.
Progettazione
illuminotecnica:
Buckford Illumi-
nation Group,
Melbourne. Foto-
grafia: Jackie
Chan.



Musée de la
Romanité, Nîmes.
Architettura:
Agence 2Por-
tzamparc, Parigi.
Progettazione
illuminotecnica:
Lightec; Agence
Séphanie Daniel,
Bet Choulet. Foto-
grafia: Clément
Guillaume, Parigi.

Light Board per binari elettrificati 220-240V

Grandezza

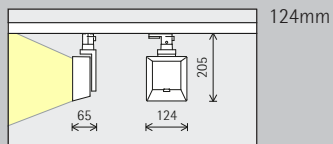

124mm

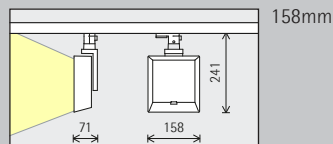

158mm

Modulo LED Valore massimo con 4000K CRI 82

12,1W/1572lm	4W/524lm (Narrow spot)
--------------	------------------------

24,3W/3144lm	12,1W/1572lm (Narrow spot)
--------------	----------------------------

Tonalità di luce

	2700K CRI 92		3500K CRI 92
	3000K CRI 92		4000K CRI 82
	3000K CRI 97		4000K CRI 92

	2700K CRI 92		3500K CRI 92
	3000K CRI 92		4000K CRI 82
	3000K CRI 97		4000K CRI 92

Distribuzione della luce

Faretti	Washer
Narrow spot	Wide flood
Spot	Extra wide flood
Flood	Oval flood
	Wallwasher con lente
	Wallwash

Faretti	Washer
Narrow spot	Wide flood
Spot	Extra wide flood
Flood	Oval flood
	Wallwasher con lente
	Wallwash

Controllo

Commutabile	DALI
Dimmerabile sulla fase + On-board Dim	Casambi Bluetooth

Commutabile	DALI
Dimmerabile sulla fase + On-board Dim	Casambi Bluetooth

Colore (corpo)

Bianco	Argento
Nero	10.000 colori*

Bianco	Argento
Nero	10.000 colori*

Accessori

	Lenti
	Snoot

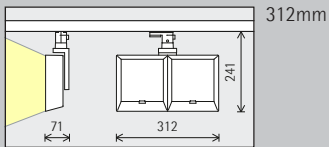

48,5W/6288lm	24,3W/3144lm (Narrow spot)
--------------	----------------------------

	2700K CRI 92		3500K CRI 92
	3000K CRI 92		4000K CRI 82
	3000K CRI 97		4000K CRI 92

Faretti	Washer
Narrow spot	Wide flood
Spot	Extra wide flood
Flood	Oval flood
	Wallwasher con lente
	Wallwash

	Commutabile		DALI
	Dimmerabile sulla fase + On-board Dim		Casambi Bluetooth

	Bianco		Argento
	Nero		10.000 colori*

* Disponibile su richiesta

Numeri di articolo e dati di progettazione:
www.erco.com/012364

Design e applicazione:
www.erco.com/light-board



BIER? ■ FASS UND FASSMACHER

FASS UND FASSMACHEREI

Die Bierbrauerei ist ein Handwerk, das seit Jahrhunderten in Deutschland existiert. Die Fassmachei ist ein Handwerk, das seit Jahrhunderten in Deutschland existiert. Die Fassmachei ist ein Handwerk, das seit Jahrhunderten in Deutschland existiert.

HANDELS UND COOPER

Die Fassmachei ist ein Handwerk, das seit Jahrhunderten in Deutschland existiert. Die Fassmachei ist ein Handwerk, das seit Jahrhunderten in Deutschland existiert.



DER BIER UND BIERE - DER BIER

Die Bierbrauerei ist ein Handwerk, das seit Jahrhunderten in Deutschland existiert. Die Bierbrauerei ist ein Handwerk, das seit Jahrhunderten in Deutschland existiert.

FROM BIER TO BIER - BIER AS

Die Bierbrauerei ist ein Handwerk, das seit Jahrhunderten in Deutschland existiert. Die Bierbrauerei ist ein Handwerk, das seit Jahrhunderten in Deutschland existiert.

