



Uniscan 48V – Minimalista e multitalento

Lo specialista per le gallerie d'arte sotto forma di sistema compatto a 48V

Compatto, flessibile e facile da utilizzare: Uniscan porta la massima qualità della luce in gallerie d'arte e musei con alti standard. Il design cilindrico e neutro si adatta agli ambienti di ogni stile, la tecnologia miniaturizzata a 48V riduce le dimensioni degli apparecchi di illuminazione, dei binari elettrificati e degli adattatori. Dato che ogni esposizione ha bisogno di una luce diversa dalle altre, la capacità di adattamento è la caratteristica più importante di Uniscan. Le unità

ottiche intercambiabili permettono di cambiare la distribuzione della luce in ogni momento. Tra queste, le lenti Darklight conferiscono ai faretto Uniscan un'estetica suggestiva. Il tunable white e il controllo senza fili tramite Casambi Bluetooth permettono di plasmare l'illuminazione in modo interattivo con tonalità della luce e valori di dimmerazione. Altre opzioni di dimmerazione e interfacce con Control Unit intercambiabili creano una connettività al passo coi tempi.

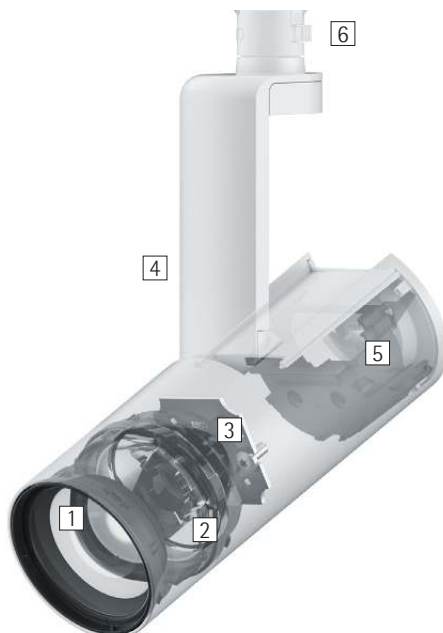

Struttura e caratteristiche

Le caratteristiche qui descritte sono tipiche per gli articoli di questa famiglia di prodotti. Versioni speciali possono offrire altre funzionalità aggiuntive. Per una descrizione dettagliata delle caratteristiche dei singoli articoli visitare il nostro sito internet.

1 Lenti ERCO

- In polimero ottico
- Lenti Darklight: narrow spot, spot, flood, wide flood o extra wide flood
- Lenti Spherolit: oval flood, oval wide flood o wallwash
- Lenti Zoom: Zoom spot o Zoom oval; focalizzabile a piacere
- Lenti di proiezione: Narrow framing o Wide framing; focalizzabile a piacere

2 Lenti ERCO

- Ruotabile a 360°
- Materiale sintetico, bianco o nero
- Faretto sagomatore con sagomatore

3 Modulo LED di ERCO

- High-power LED: bianco caldo (2700K o 3000K), bianco neutro (3500K o 4000K), tunable white (2700-7500K) o RGBW
- Collimatore ottico in polimero ottico

4 Corpo e braccio

- Bianco (RAL9002), nero o argento
- Pressofusione di zinco o fusione di alluminio, verniciato a polvere
- Inclinalabile da 0° a 90°
- Braccio: fusione di alluminio/materiale sintetico; ruotabile a 360° sull'adattatore

5 Componentistica

- On-board Dim, Casambi Bluetooth o Zigbee
- Versione On-board Dim: potenziometro per la regolazione dell'intensità luminosa sull'apparecchio

6 Adattatore per ERCO Minirail

Versioni su richiesta

- Corpo: 10.000 altri colori
- La preghiamo di rivolgersi al suo consulente ERCO.



Design e applicazione:
www.erco.com/uniscan-48v

Uniscan 48V per binario elettrificato Minirail



Lente Darklight

La lente Darklight non offre solo un'atmosfera magica con un solo punto luminoso. Essa offre anche una distribuzione della luce precisa ed uniforme, una grande flessibilità nella scelta delle caratteristiche di distribuzione ed un'efficienza all'altezza dei tempi.



Faretto sagomatori

I faretto sagomatori consentono di emettere un cono di luce dai contorni netti. Con i faretto sagomatori si ottengono così degli effetti affascinanti, nei quali i quadri illuminati con contorni netti sembrano splendere di luce propria.

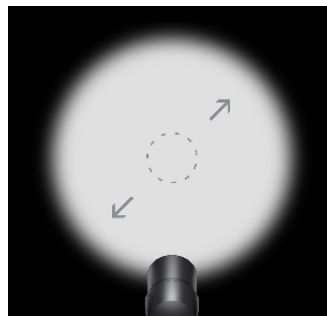

Faretto Zoom

Con una semplice rotazione della lente si può regolare con continuità il diametro del fascio di luce da spot (15°) a wide flood (65°). I faretto Zoom sono adatti in particolare all'illuminazione di aree nelle quali i prodotti od oggetti in esposizione possono cambiare.



Luce colorata

Con la luce colorata si può plasmare e trasformare l'ambiente con contrasti sottili o drammatici. Con i LED si può ottenere la luce colorata in modo molto efficiente e flessibile.



Tecnologia tunable white

"Come la temperatura del colore all'esterno cambia continuamente al trascorrere delle ore del giorno, anche la temperatura del colore negli ambienti interni può essere regolata tramite l'illuminazione, ad esempio per creare dei concept illuminotecnici che rispettino la filosofia dello Human Centric Lighting.

Caratteristiche particolari



Tecnologia Darklight efficiente



Faretto sagomatori



Faretto Zoom



Luce colorata



Tunable white



High-power LED di ERCO



Cut-off ottico 40°/50°/60°



Diverse distribuzioni della luce



Oval flood liberamente ruotabile



Diverse tonalità di luce



Eccellente gestione del calore



EMC ottimizzata



Diversi colori dei corpi



Diverse grandezze costruttive



Inclinabile di 90°



Accessori per il massimo comfort visivo



On-board Dim



Casambi Bluetooth



Zigbee

Uniscan 48V per binario elettrificato Minirail – Disposizione degli apparecchi

Faretti
Narrow spot, Spot, Flood

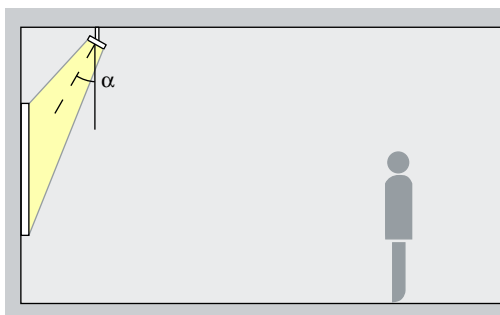

Illuminazione d'accento
Le opere d'arte, le merci ed i dettagli architettonici possono essere messi in risalto in modo efficace con Uniscan. Per farlo l'angolo di inclinazione (α) più adatto è di circa 30°. In tal modo si modella l'oggetto illuminato senza distorcere l'effetto con la proiezione di ombre eccessive. Inoltre si evita che l'oggetto sia messo in ombra dall'osservatore.

Disposizione: $\alpha = 30^\circ$

Faretti Zoom
Zoom spot, Zoom oval

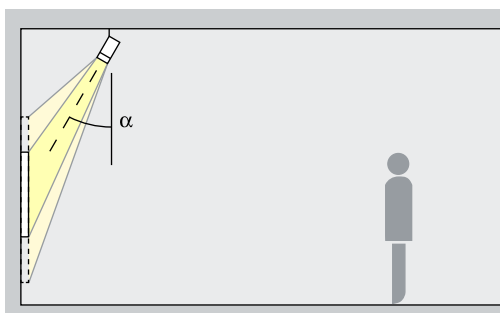

Illuminazione d'accento
I faretti Zoom offrono un angolo di distribuzione regolabile con continuità. Con l'intervallo dello zoom da spot a wide flood si possono accentuare in modo efficace le opere d'arte più piccole con un angolo di inclinazione (α) di ca. 30°. Lo zoom ovale è adatto alle opere d'arte dalla forma allungata. In tal modo si modella l'oggetto illuminato senza distorcere l'effetto con la proiezione di ombre eccessive. Inoltre si evita che l'oggetto sia messo in ombra dall'osservatore.

Disposizione: $\alpha = 30^\circ$

Faretti sagomatori
Narrow framing, Wide framing

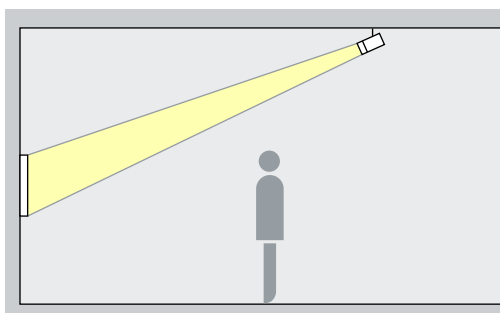

Proiezione
I faretti sagomatori consentono di delimitare i fasci di luce liberamente e con contorni netti. Si ottengono così degli effetti affascinanti, nei quali i quadri sembrano splendere di luce propria. Scegliete narrow framing per illuminare con precisione delle opere di piccole dimensioni da distanze ampie e wide framing per le opere di grandi dimensioni poste a distanza ravvicinata.

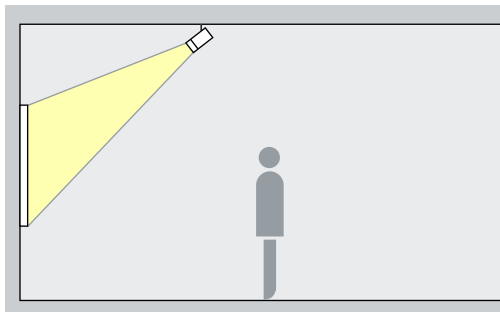

Washer
Wide flood, Extra wide flood, Oval wide flood, Oval flood

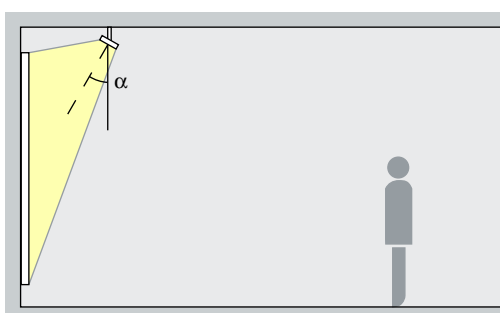

Illuminazione diffusa
Per l'illuminazione diffusa di oggetti di forma rettangolare ed allungata, ad esempio quadri, sculture o espositori di merci, è adatto un angolo di inclinazione (α) di ca. 30°.

Disposizione: $\alpha = 30^\circ$

Uniscan 48V per binario elettrificato Minirail – Disposizione degli apparecchi

Wallwasher con lente
Wallwash

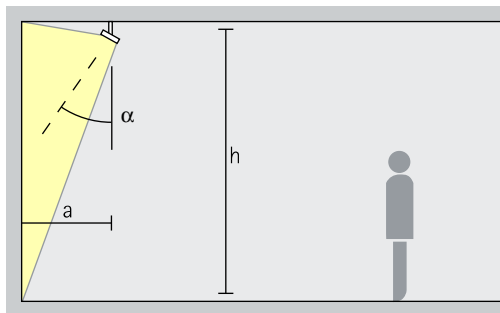

Illuminazione diffusa delle pareti
Per un'illuminazione omogenea delle superfici verticali la distanza dalla parete (a) dei wallwasher con lenti Uniscan deve essere pari ad un terzo dell'altezza del locale (h). Ciò implica un angolo di inclinazione (α) di circa 35°.

Disposizione: $a = 1/3 \times h$ oppure $\alpha = 35^\circ$

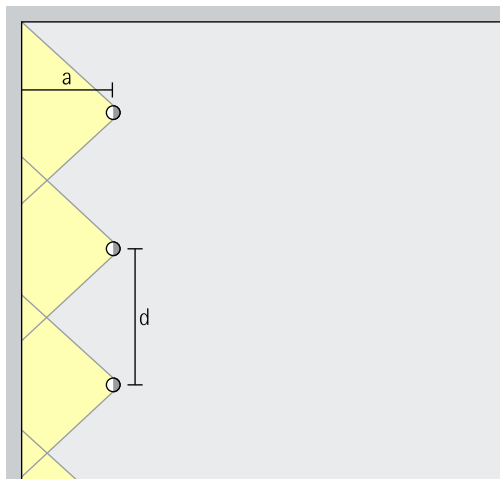

Per una buona uniformità nel senso della lunghezza la distanza (d) tra due wallwasher con lente Uniscan può essere fino a 1,2 volte la distanza dalla parete (a).

Disposizione: $d \leq 1,2 \times a$

Dalle tabelle dei wallwasher presenti su www.erco.com si possono consultare, per ogni singolo articolo, le distanze ottimali da rispettare dalla parete e fra gli apparecchi.

Uniscan 48V per binari elettrificati Minirail

Grandezza

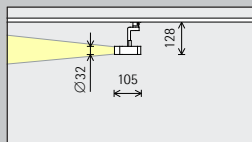

XS
Ø 32mm

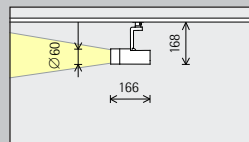

S
Ø 60mm

Modulo LED Valore massimo con 4000K CRI 82

2W/262lm	3,1W/369lm (Narrow spot)
3,1W/369lm	

8,1W/1048lm	3,1W/369lm (Narrow spot)
12,4W/1476lm	

Tonalità di luce

	2700K CRI 92		3500K CRI 92
	3000K CRI 92		4000K CRI 82
	3000K CRI 97		4000K CRI 92

	2700K CRI 92		3500K CRI 92
	3000K CRI 92		4000K CRI 82
	3000K CRI 97		4000K CRI 92

Distribuzione della luce

Faretti	Washer
Narrow spot	Wide flood
Spot	Extra wide flood
Flood	Oval flood
Faretto Zoom	Oval wide flood
Zoom spot	Wallwasher con lente
Zoom oval	Wallwash

Faretti	Washer
Narrow spot	Wide flood
Spot	Extra wide flood
Flood	Oval flood
Faretto Zoom	Oval wide flood
Zoom spot	Wallwasher con lente
Zoom oval	Wallwash
Faretti sagomatori	
Narrow framing	
Wide framing	

Controllo

	On-board Dim
	Casambi Bluetooth + DALI tramite Gateway
	Zigbee

	On-board Dim
	Casambi Bluetooth + DALI tramite Gateway
	Zigbee

Colore (corpo)

	Bianco		Argento
	Nero		10.000 colori*

	Bianco		Argento
	Nero		10.000 colori*

Accessori

	Lenti		Lens Units		Snoot		Add-on Control Units
	Filtro		Schermo a nido d'ape		Alette antiabbagliamento		DALI-Casambi Gateway

5,8W/695lm

Tunable white

Faretti	Washer
Spot	Wide flood
Flood	Extra wide flood
Faretti Zoom	Oval flood
Zoom spot	Oval wide flood
Zoom oval	Wallwasher con lente
Faretti sagomatori	Wallwash
Narrow framing	
Wide framing	

Casambi Bluetooth
+ DALI tramite Gateway

Zigbee

Bianco	Argento
Nero	10.000 colori*

9,3W/801lm

RGBW

Faretti	Washer
Spot	Wide flood
Flood	Extra wide flood
Faretti Zoom	Oval flood
Zoom spot	Oval wide flood
Zoom oval	Wallwasher con lente
Faretti sagomatori	Wallwash
Narrow framing	
Wide framing	

Casambi Bluetooth
+ DALI tramite Gateway

Zigbee

Bianco	Argento
Nero	10.000 colori*

* Disponibile su richiesta

Numeri di articolo e dati di progettazione:
www.erco.com/022633

Design e applicazione:
www.erco.com/uniscan-48V



Uniscan 48V per binari elettrificati Minirail

Grandezza

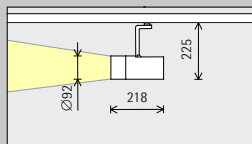

M
Ø 92mm

Modulo LED Valore massimo con 4000K CRI 82

14,1W/1843lm	4,2W/464lm (Narrow spot)
21,7W/2582lm	

18,3W/2154lm

Tonalità di luce

	2700K CRI 92		3500K CRI 92
	3000K CRI 92		4000K CRI 82
	3000K CRI 97		4000K CRI 92

	Tunable white
--	---------------

Distribuzione della luce

Faretti	Washer
Narrow spot	Wide flood
Spot	Extra wide flood
Flood	Oval flood
Faretti Zoom	Oval wide flood
Zoom spot	Wallwasher con lente
Zoom oval	Wallwash
Faretti sagomatori	
Narrow framing	
Wide framing	

Faretti	Washer
Spot	Wide flood
Flood	Extra wide flood
Faretti Zoom	Oval flood
Zoom spot	Oval wide flood
Zoom oval	Wallwasher con lente
Faretti sagomatori	Wallwash
Narrow framing	
Wide framing	

Controllo

	On-board Dim
	Casambi Bluetooth + DALI tramite Gateway
	Zigbee

	Casambi Bluetooth + DALI tramite Gateway
	Zigbee

Colore (corpo)

	Bianco		Argento
	Nero		10.000 colori*











	Bianco		Argento
	Nero		10.000 colori*

Accessori

	Lenti		Lens Units		Snoot		Add-on Control Units
	Filtro		Schermo a nido d'ape		Alette antiabbagliamento		DALI-Casambi Gateway





17,7W/1520lm

 RGBW

Faretti	Washer
 Spot	 Wide flood
 Flood	 Extra wide flood
Faretti Zoom	 Oval flood
 Zoom spot	 Oval wide flood
 Zoom oval	Wallwasher con lente
Faretti sagomatori	 Wallwash
 Narrow framing	
 Wide framing	

 Casambi Bluetooth
+ DALI tramite Gateway

 Zigbee

 Bianco	 Argento
 Nero	 10.000 colori*

* Disponibile su richiesta

Numeri di articolo e dati di
progettazione:
www.erco.com/022633

Design e applicazione:
www.erco.com/uniscan-48V



